

○12時間計 (7:00 ~ 19:00)

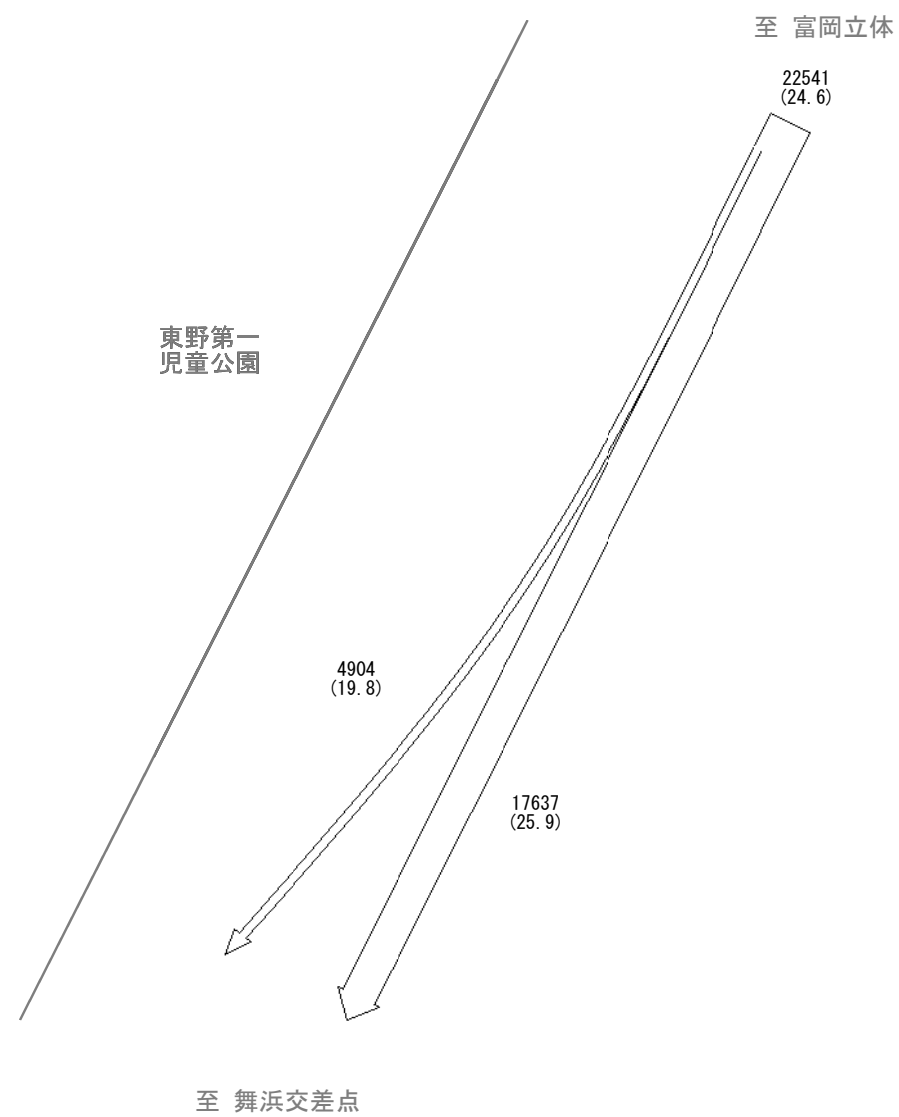

台 / 12 時間
 凡例
 2,000 5,000 10,000
 () 内は大型車混入率

○ピーク時間計 (7:00 ~ 8:00)

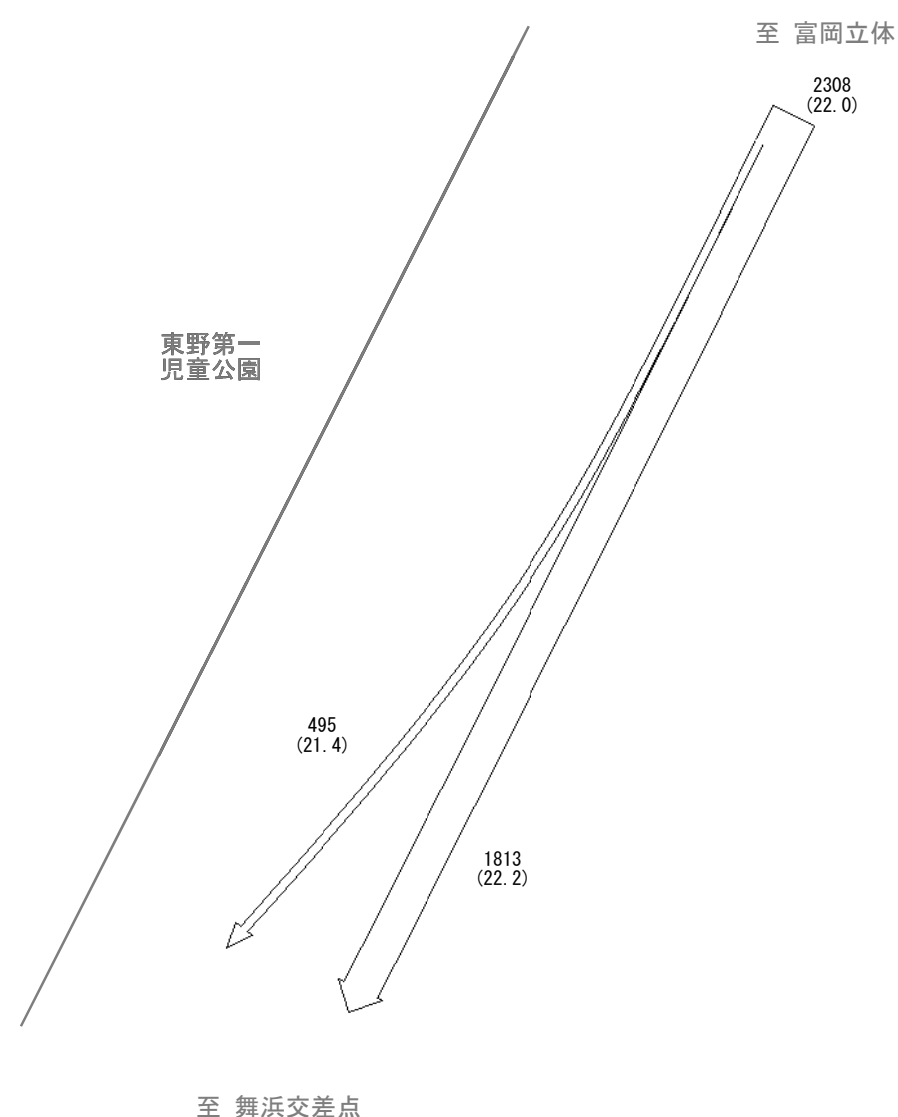

台 / 時間
 凡例
 200 500 1,000
 () 内は大型車混入率

調査地点 : No. 15 首都高速浦安西行入口

調査年月日 : 平成 25 年 6 月 8 日 (土)

○18時間計 (7:00 ~ 翌1:00)

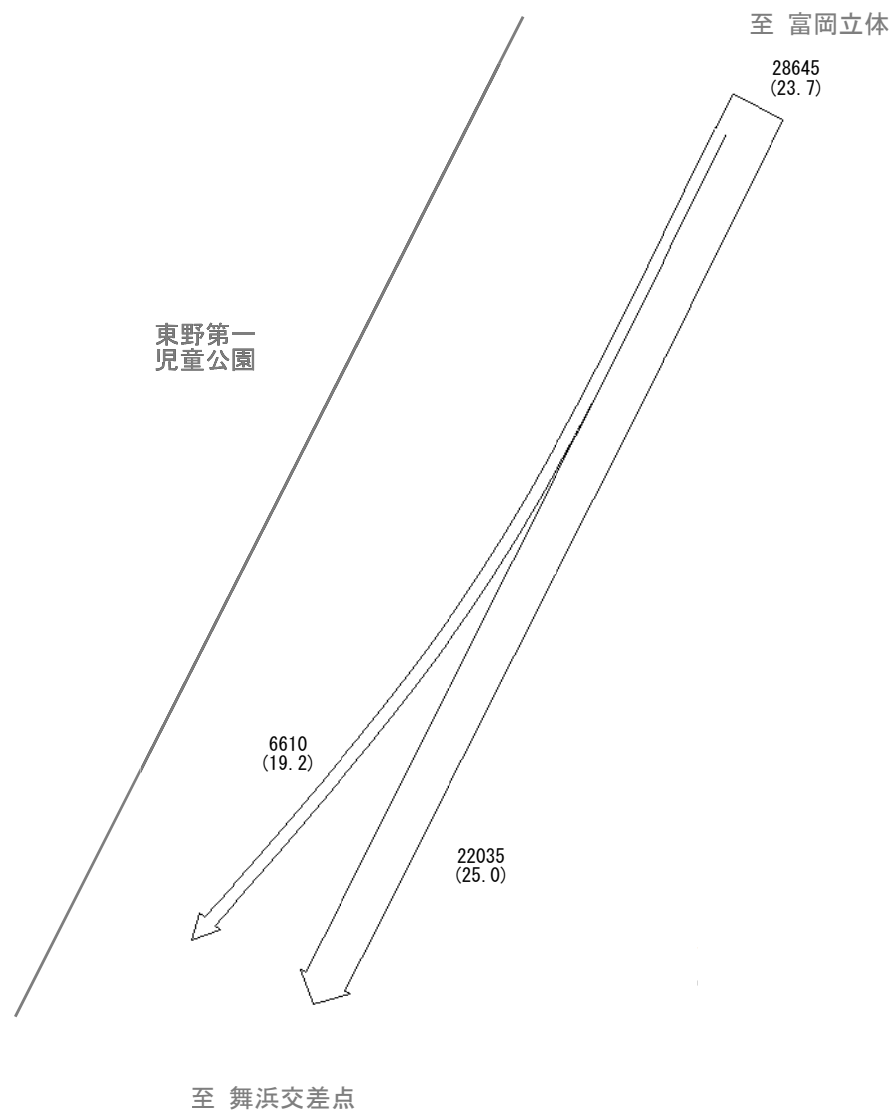

台 / 18時間

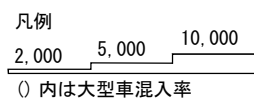

調査地点 : No. 15 首都高速浦安西行入口

調査年月日 : 平成 25 年 6 月 8 日 (土)

○12時間計 (7:00 ~ 19:00)

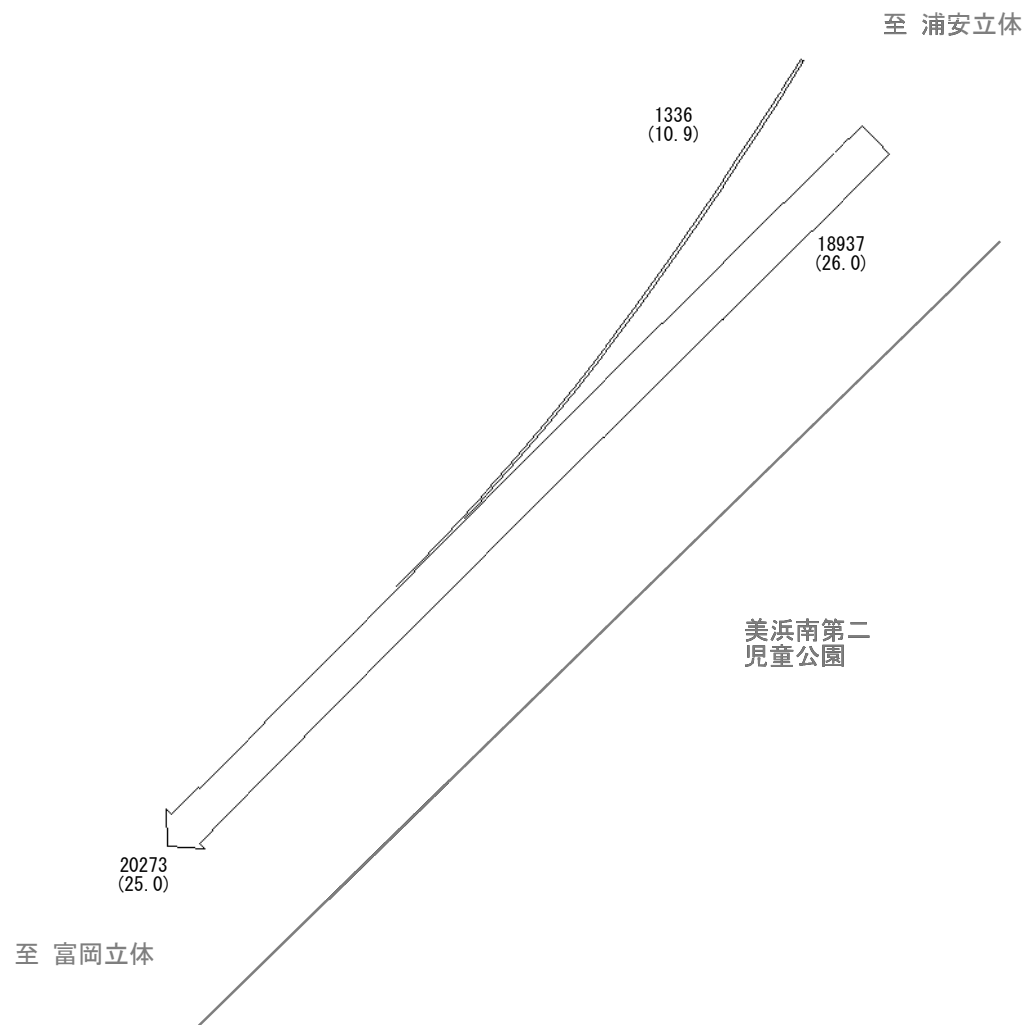

台 / 12 時間

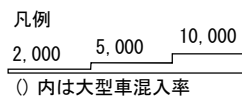

○ピーク時間計 (7:00 ~ 8:00)

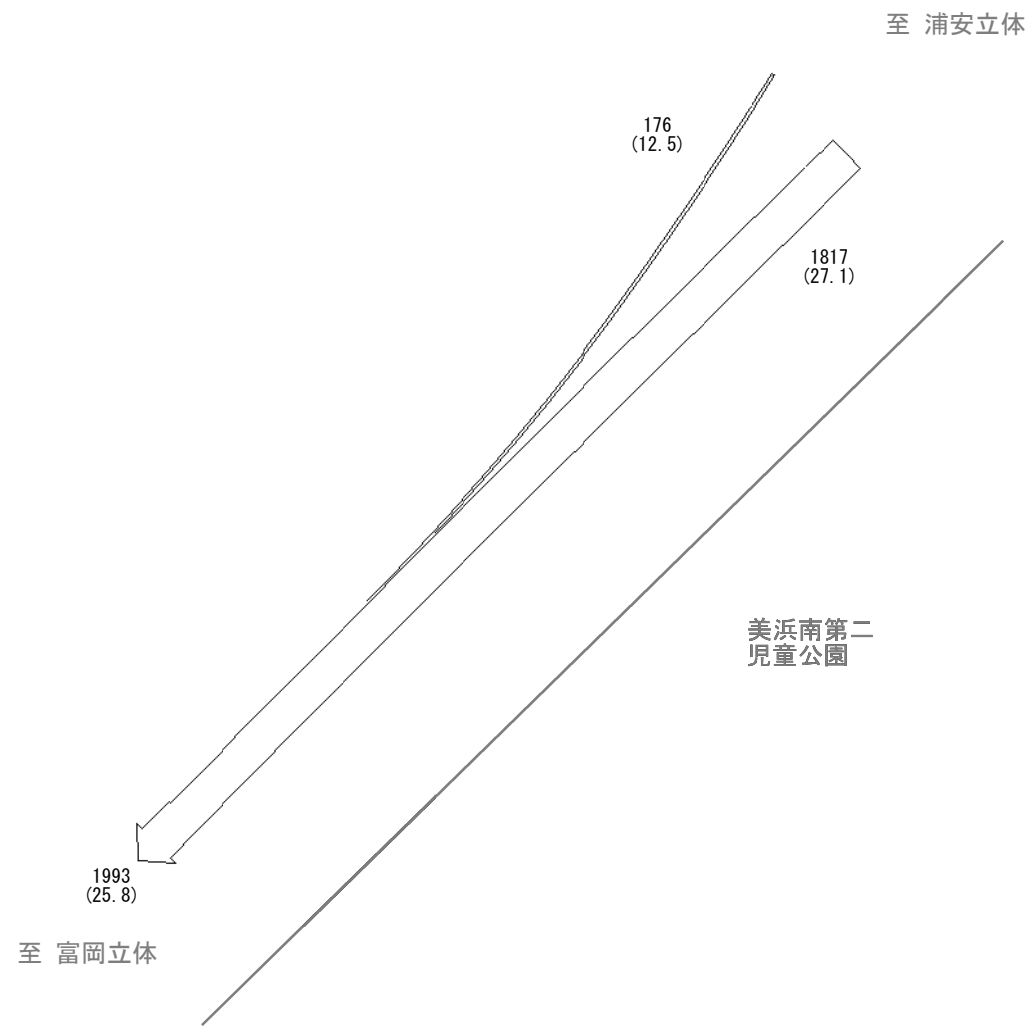

台 / 時間

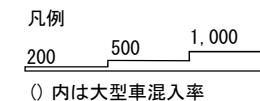

調査地点 : No. 16 首都高速浦安西行出口

調査年月日 : 平成 25 年 6 月 8 日 (土)

○18時間計 (7:00 ~翌1:00)

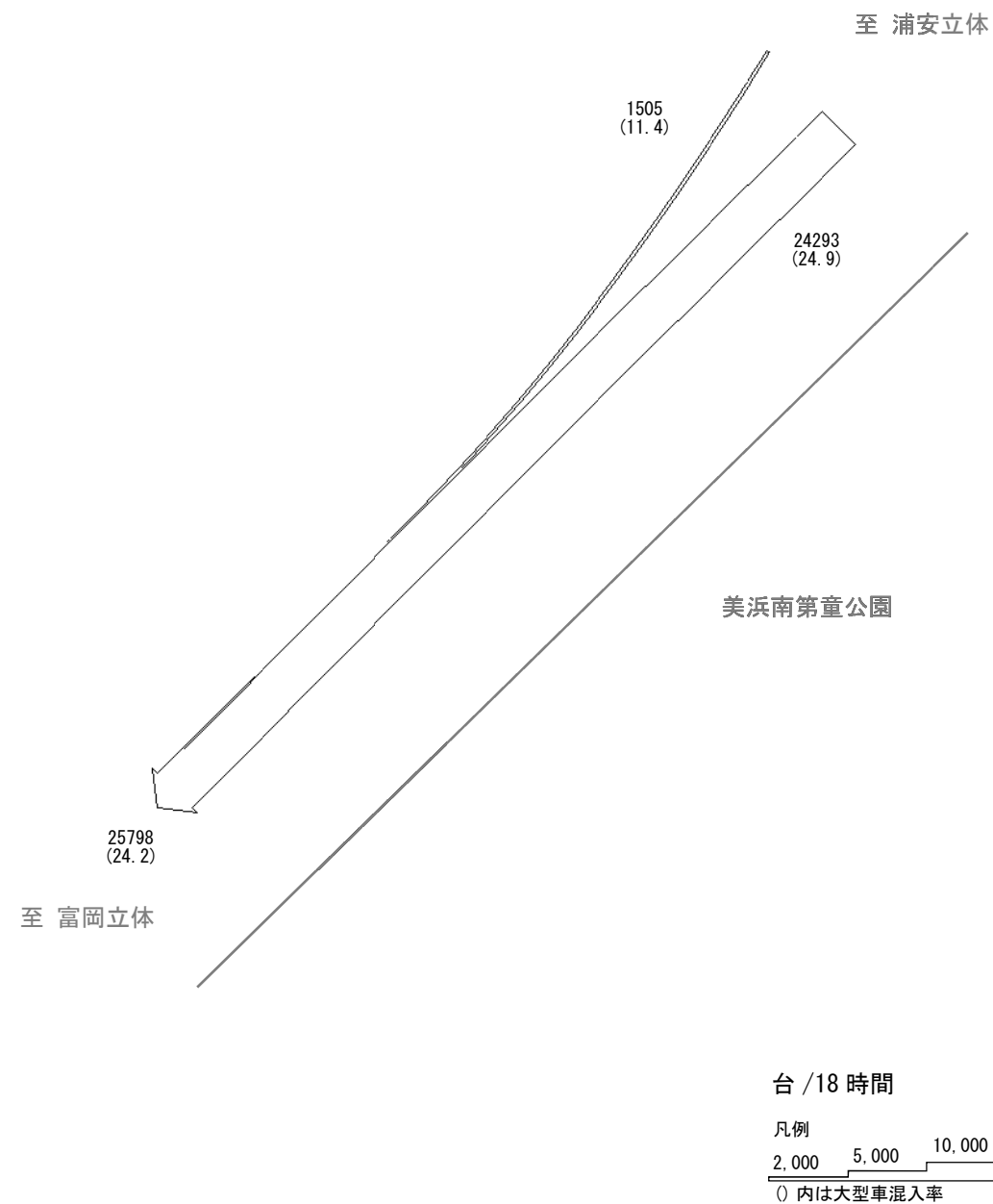

調査地点 : No. 16 首都高速浦安西行出口

調査年月日 : 平成 25 年 6 月 8 日 (土)

○12時間計 (7:00 ~ 19:00)

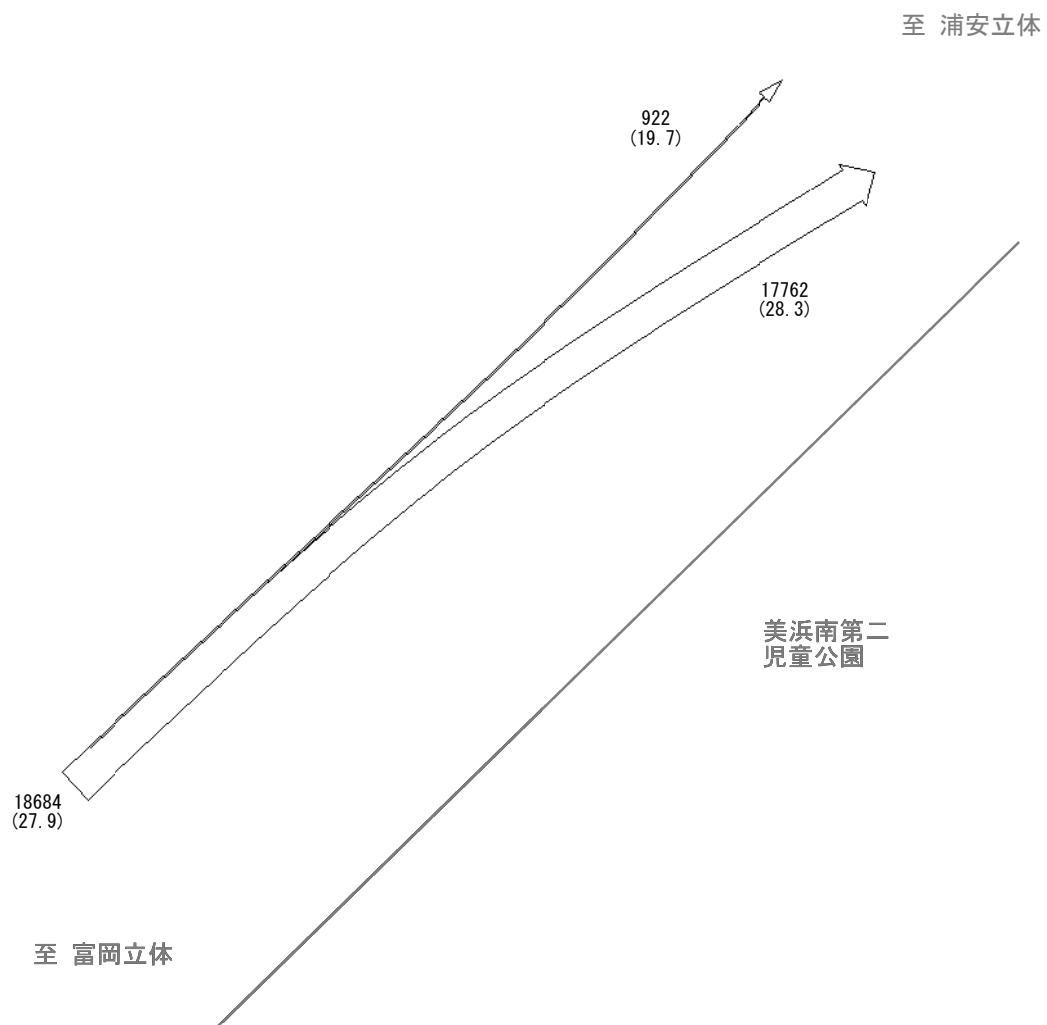

台 / 12時間

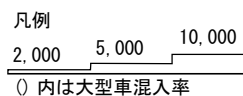

○ピーク時間計 (16:00 ~ 17:00)

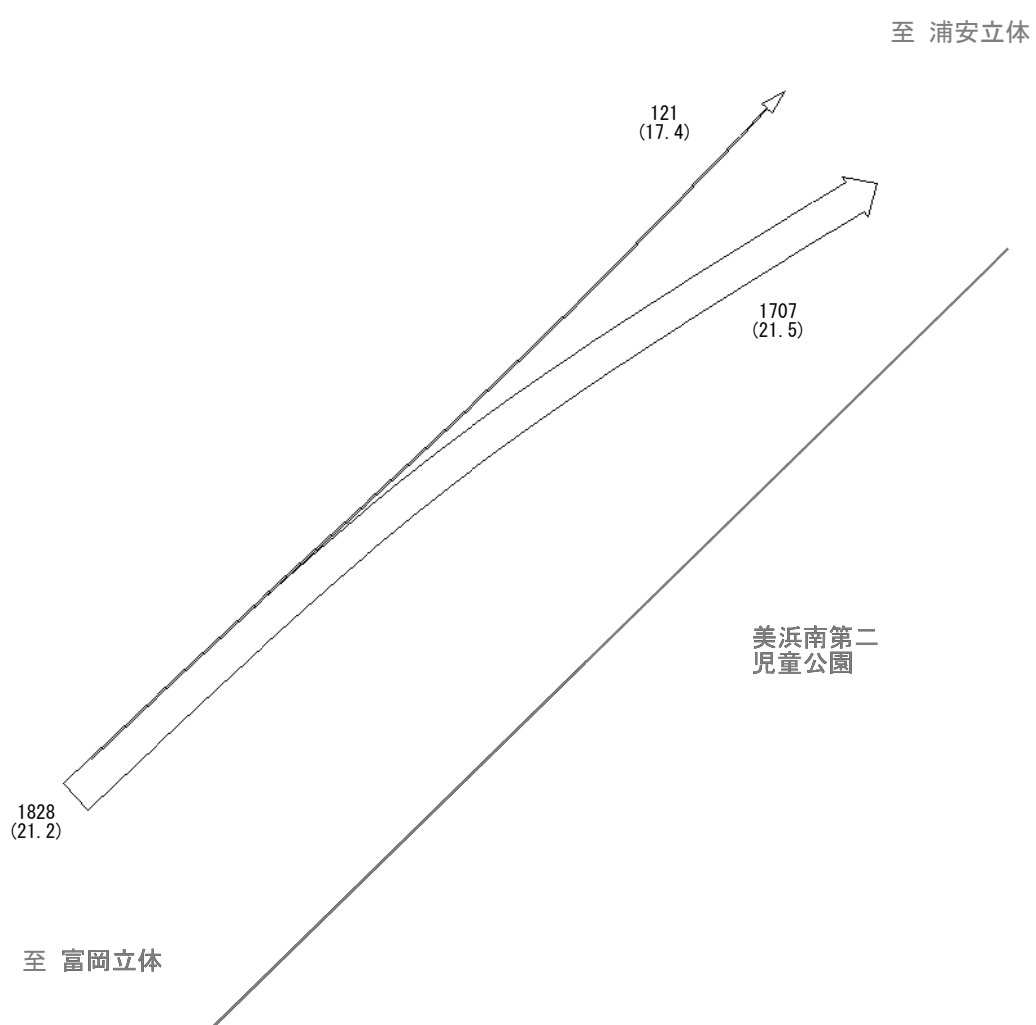

台 / 時間



調査地点 : No. 17 首都高速浦安東行入口

調査年月日 : 平成 25 年 6 月 8 日 (土)

○18時間計 (7:00 ~ 翌1:00)

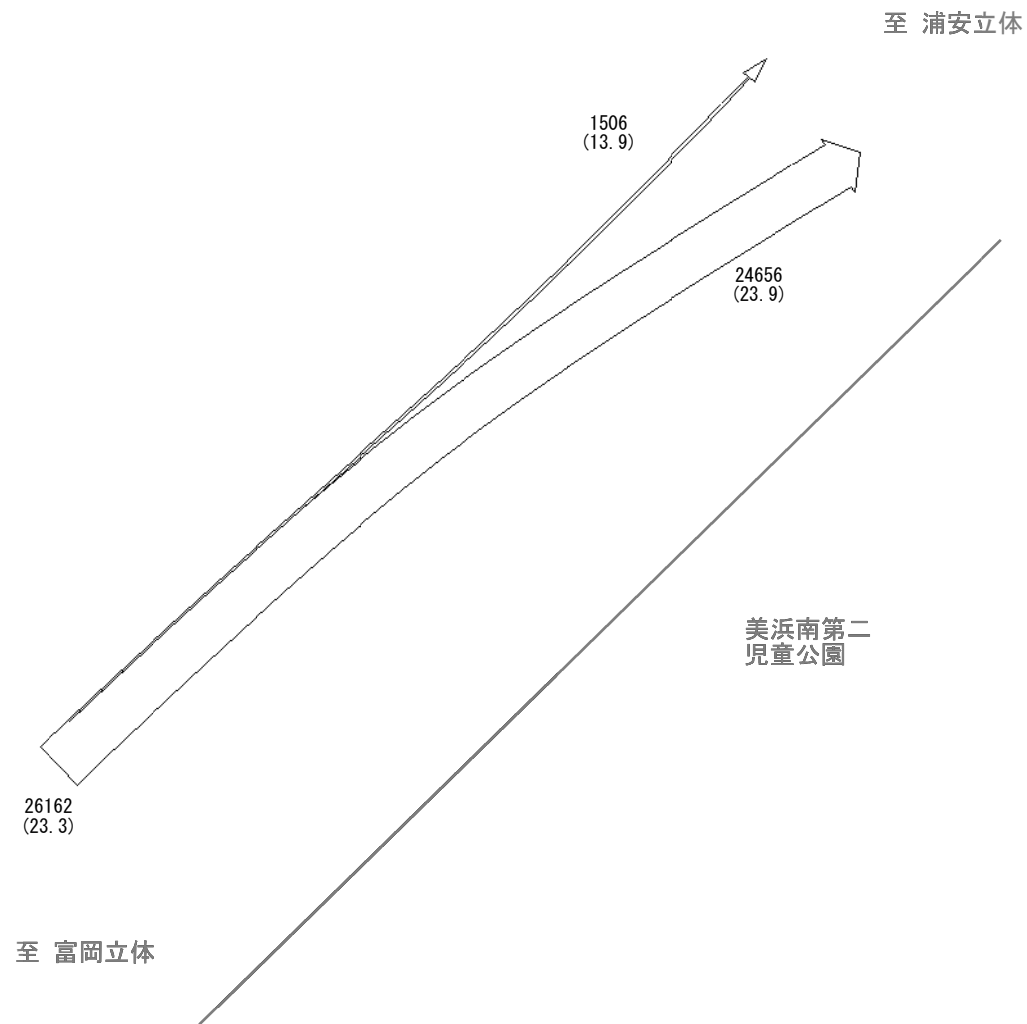

台 / 18時間

凡例

2,000 5,000 10,000

() 内は大型車混入率

調査地点 : No. 17 首都高速浦安東行入口

調査年月日 : 平成 25 年 6 月 8 日 (土)

○12時間計 (7:00 ~ 19:00)

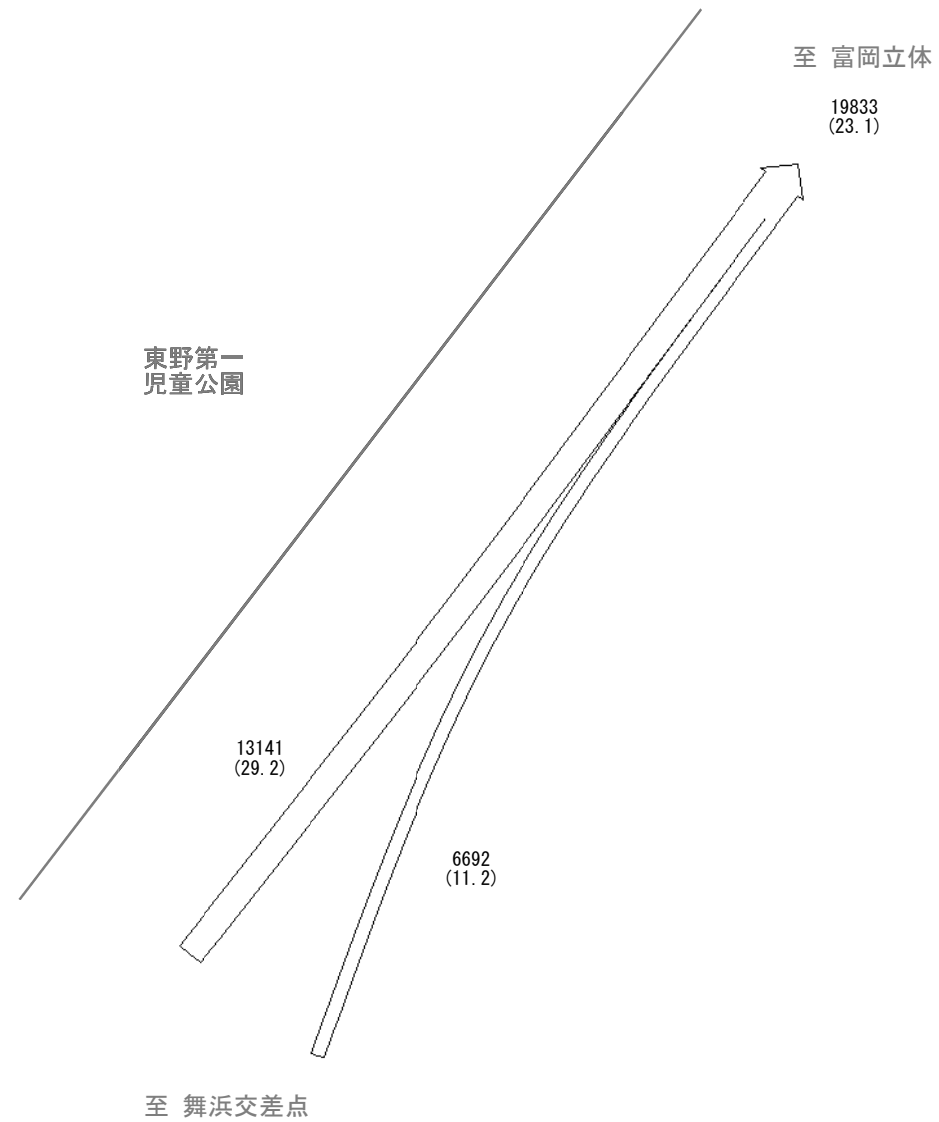

台 / 12 時間

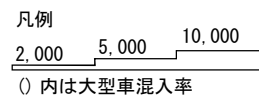

○ピーク時間計 (17:00 ~ 18:00)

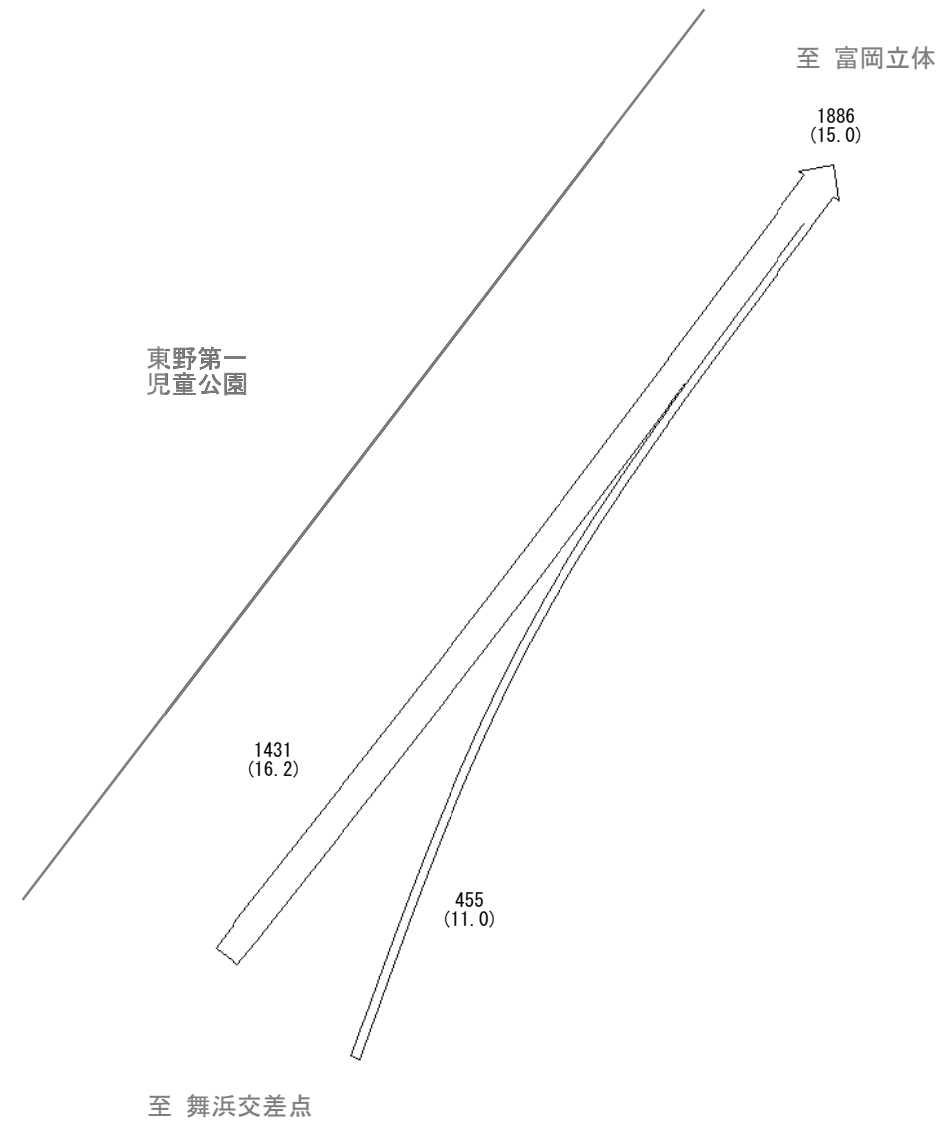

台 / 時間

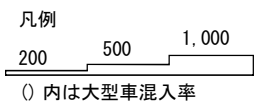

調査地点 : No. 18 首都高速浦安東行出口

調査年月日 : 平成 25 年 6 月 8 日 (土)

○18時間計 (7:00 ~翌1:00)

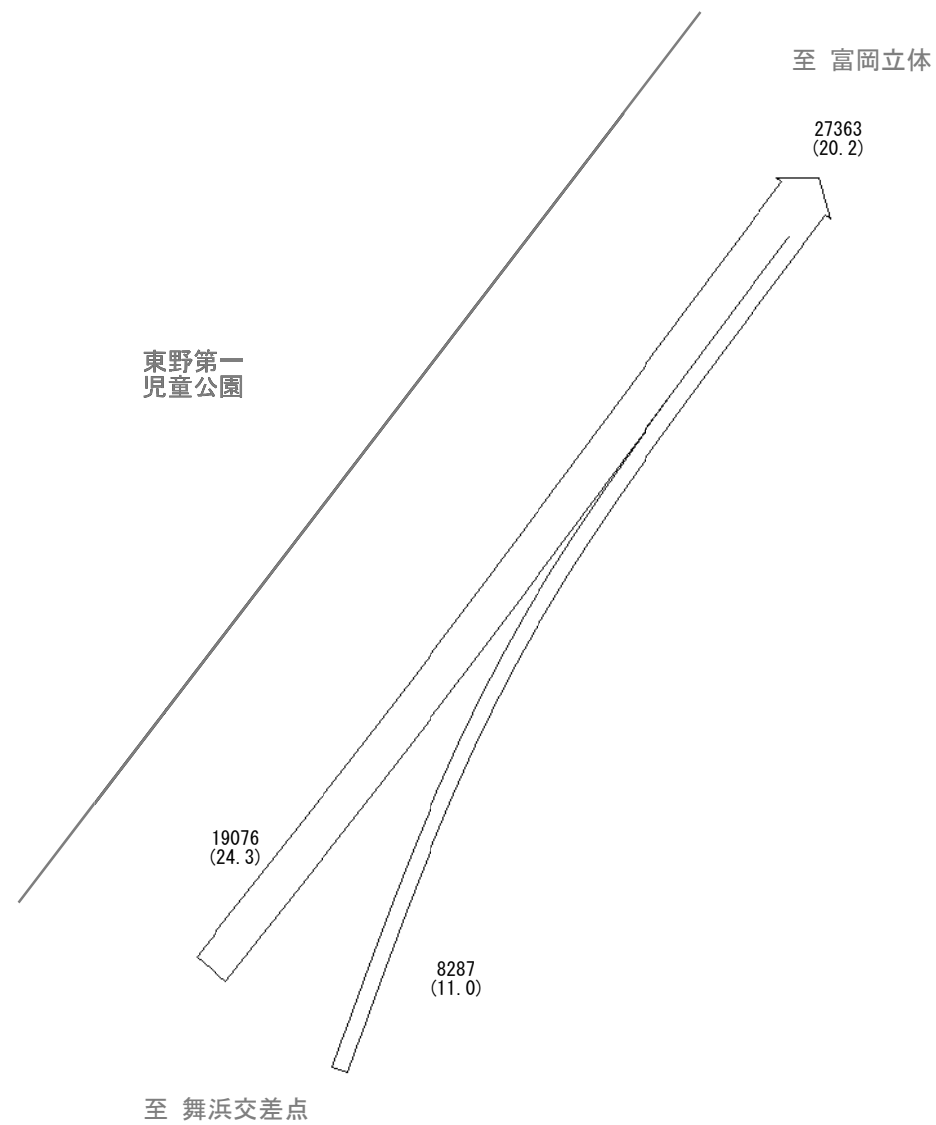

台 / 18時間

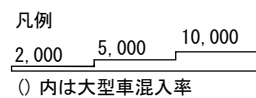

調査地点 : No. 18 首都高速浦安東行出口

調査年月日 : 平成 25 年 6 月 8 日 (土)

○12時間計 (7:00 ~ 19:00)

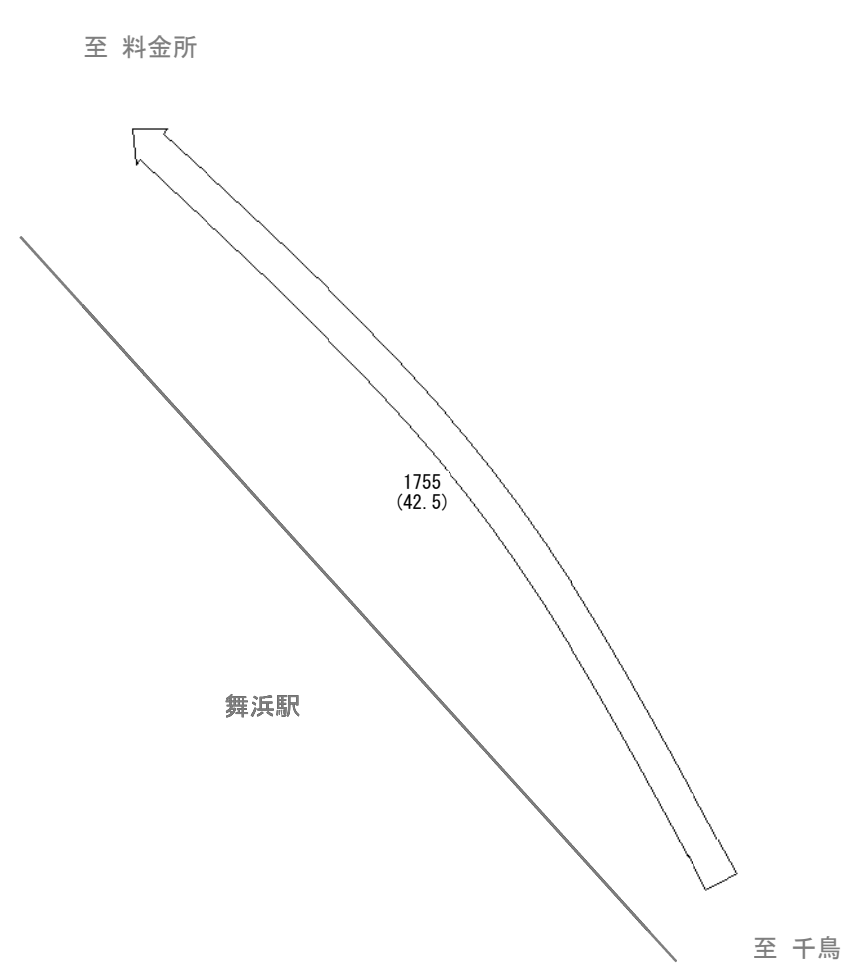

台 / 12 時間
凡例
200 500 1,000
() 内は大型車混入率

○ピーク時間計 (22:00 ~ 23:00)

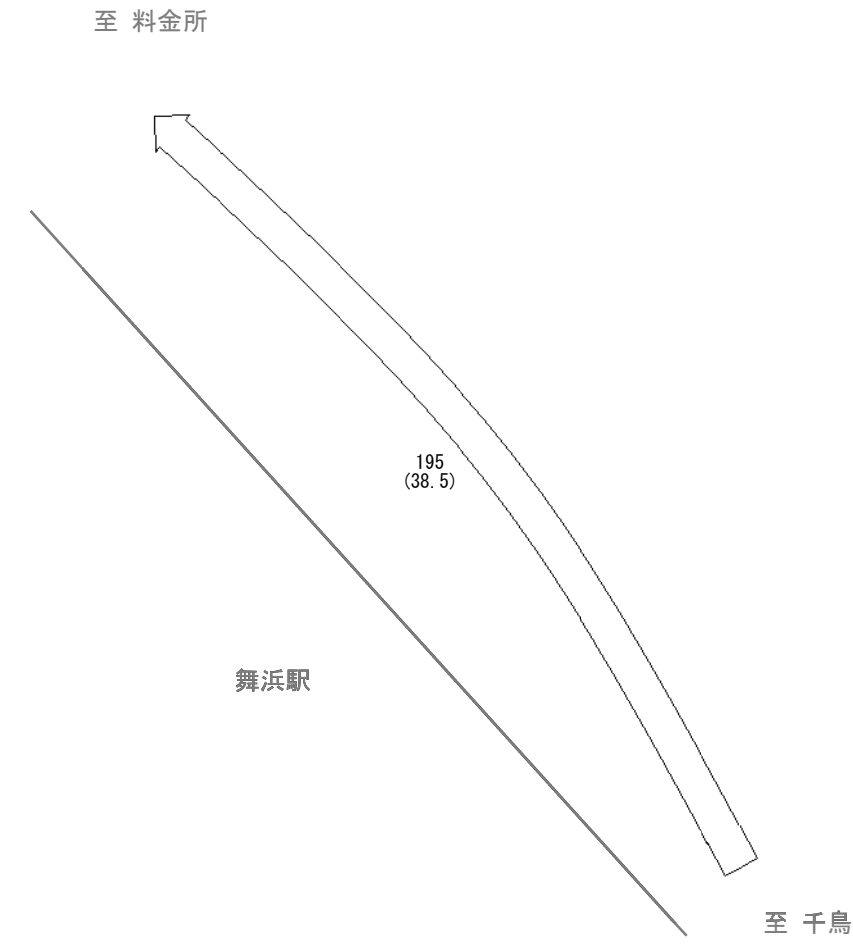

台 / 時間
凡例
20 50 100
() 内は大型車混入率

調査地点 : No. 19 舞浜ランプ

調査年月日 : 平成 25 年 6 月 8 日 (土)

○18時間計 (7:00 ~翌1:00)

至 料金所

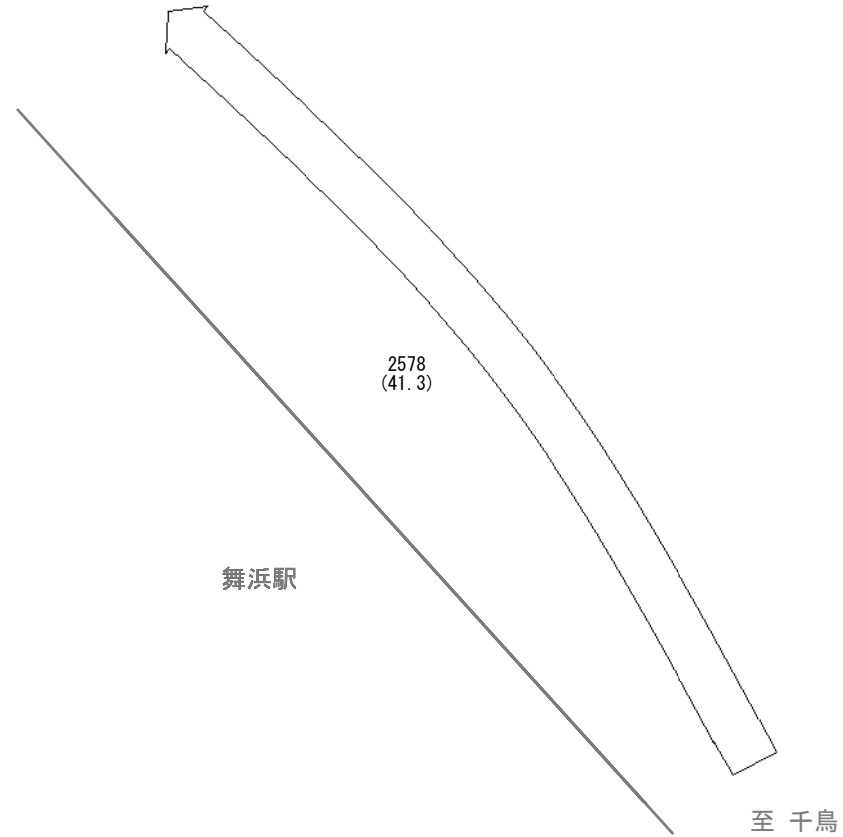

台 / 18 時間

凡例
200 500 1,000
() 内は大型車混入率

調査地点 : No. 19 舞浜ランプ

調査年月日 : 平成 25 年 6 月 8 日 (土)

○12時間計 (7:00 ~ 19:00)

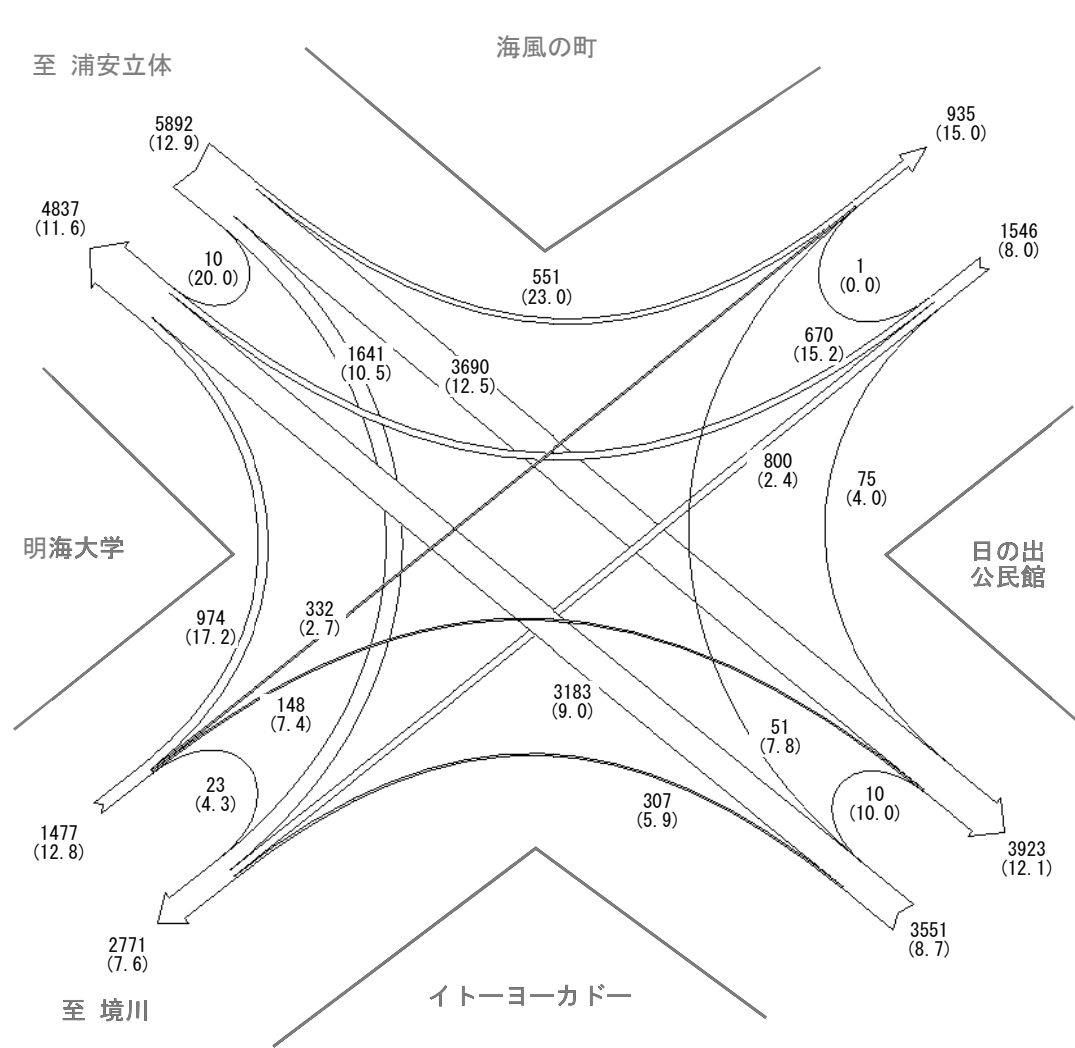

台 / 12 時間
 凡例
 500 1,000 2,000
 ()内は大型車混入率

○ピーク時間計 (11:00 ~ 12:00)

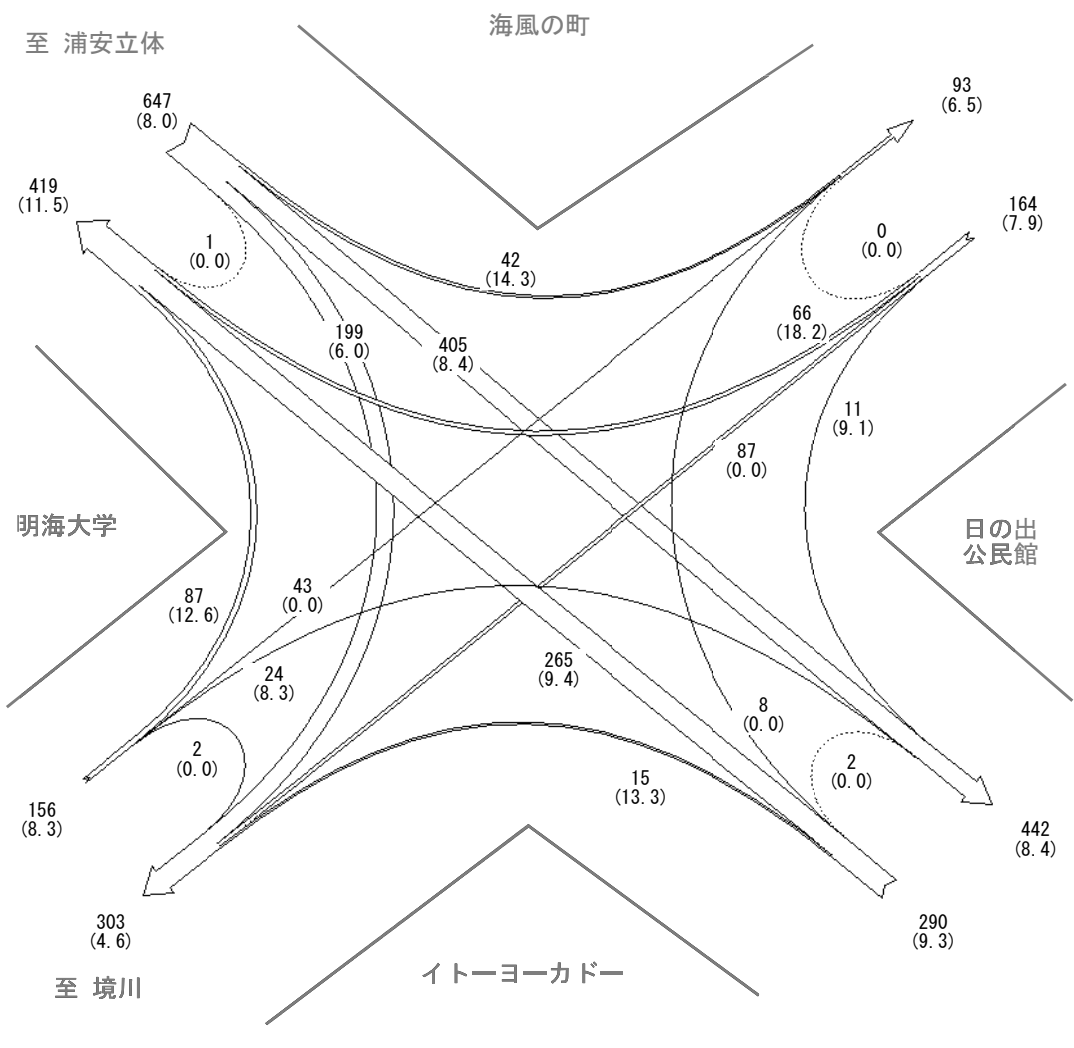

台 / 時間
 凡例
 50 100 300
 ()内は大型車混入率

調査地点 : No. 20 日の出公民館前交差点

調査年月日 : 平成 25 年 6 月 8 日 (土)

○12時間計 (7:00 ~ 19:00)

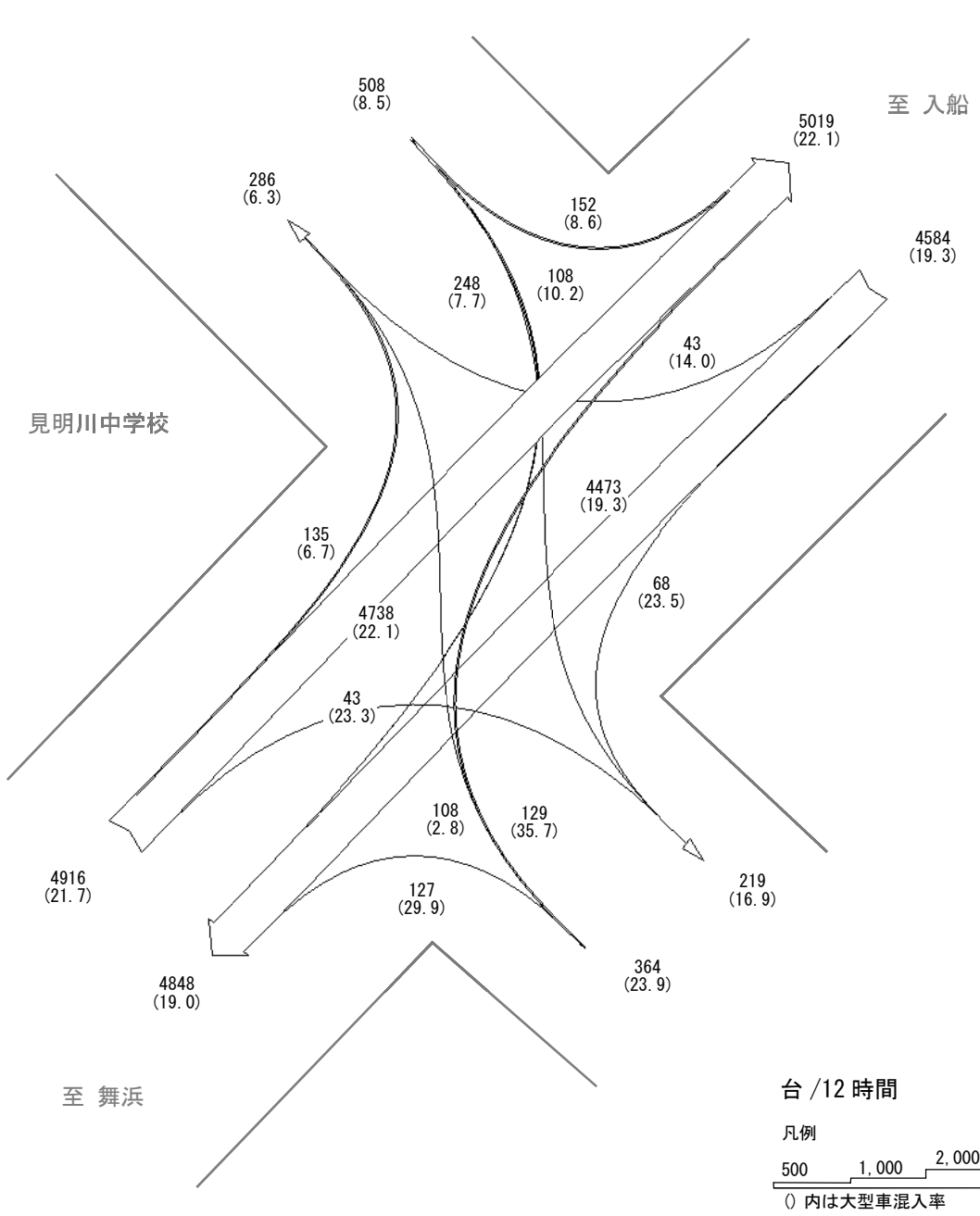

○ピーク時間計 (15:00 ~ 16:00)

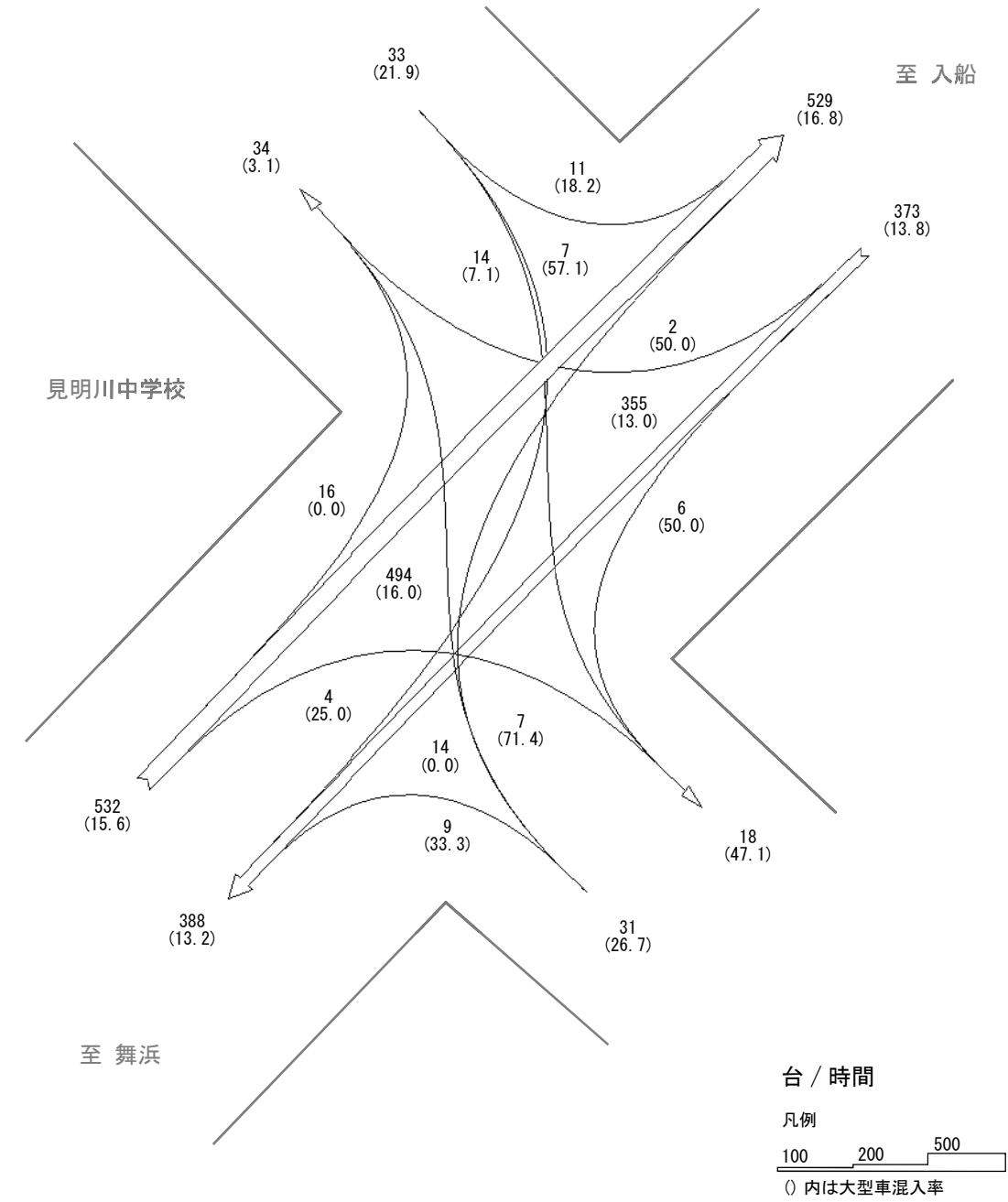

調査地点 : No. 21 見明川中学校交差点

調査年月日 : 平成 25 年 6 月 8 日 (土)

○12時間計 (7:00 ~ 19:00)

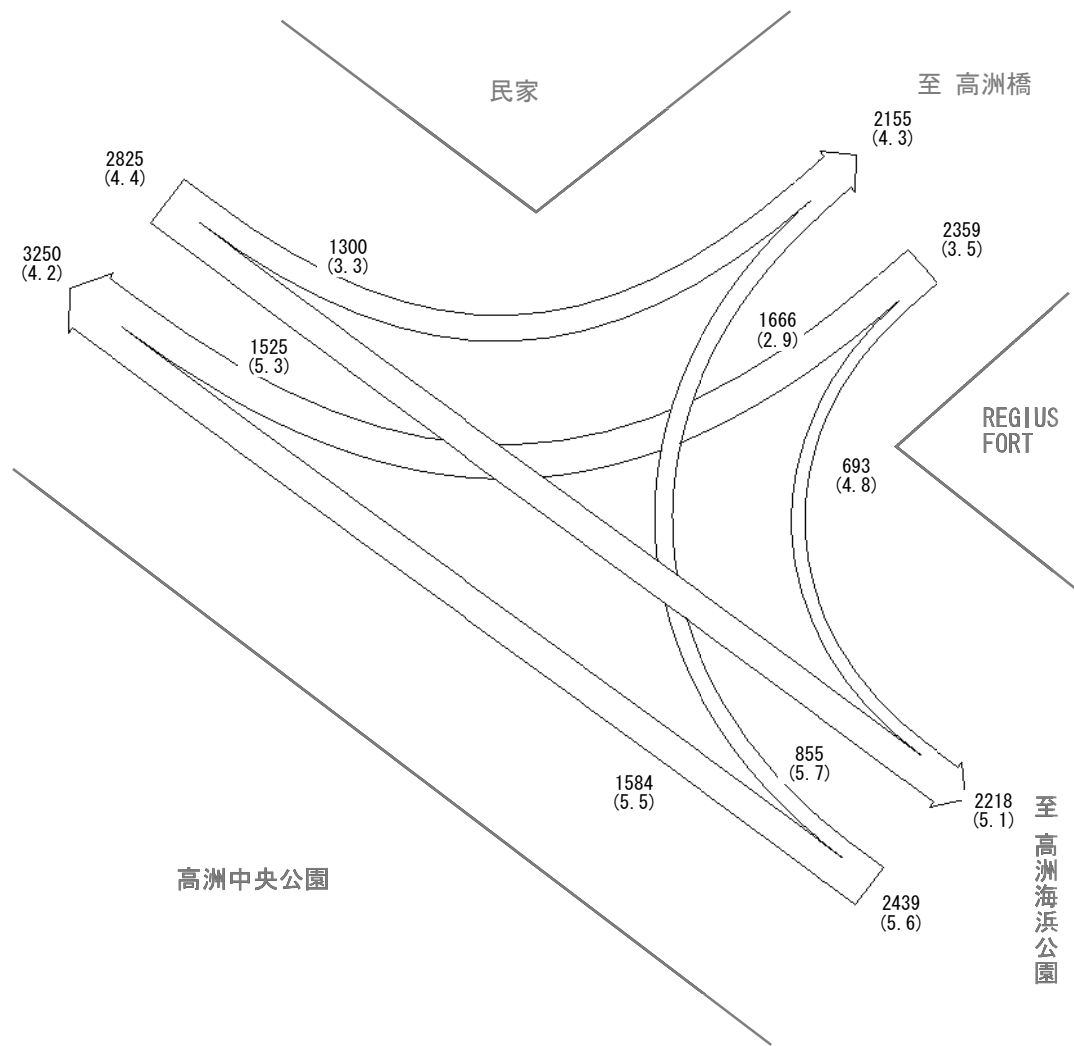

台 / 12 時間
凡例
200 500 1,000
() 内は大型車混入率

○ピーク時間計 (16:00 ~ 17:00)

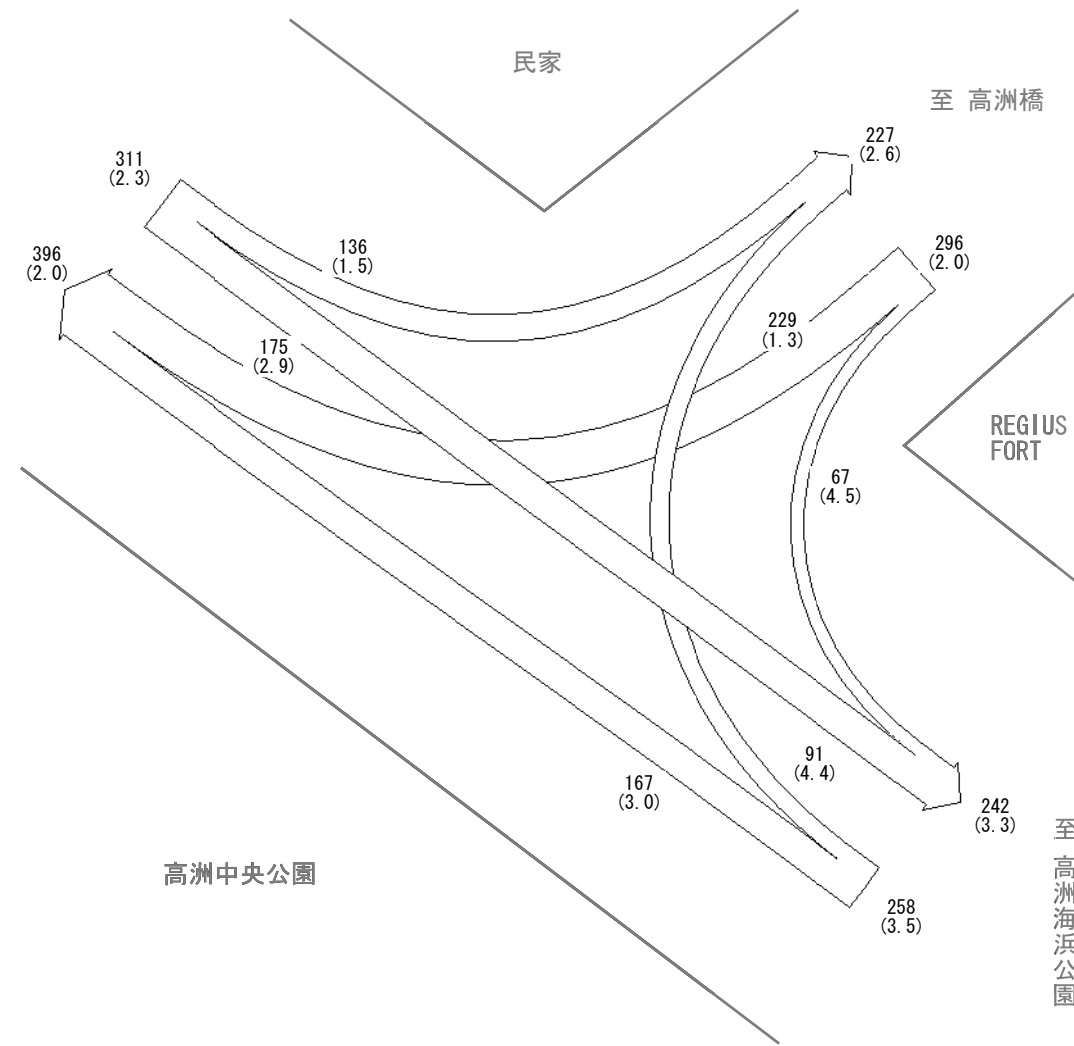

台 / 時間
凡例
20 50 100
() 内は大型車混入率

調査地点 : No. 22 高洲中央公園前交差点

調査年月日 : 平成 25 年 6 月 8 日 (土)

○12時間計 (7:00 ~ 19:00)

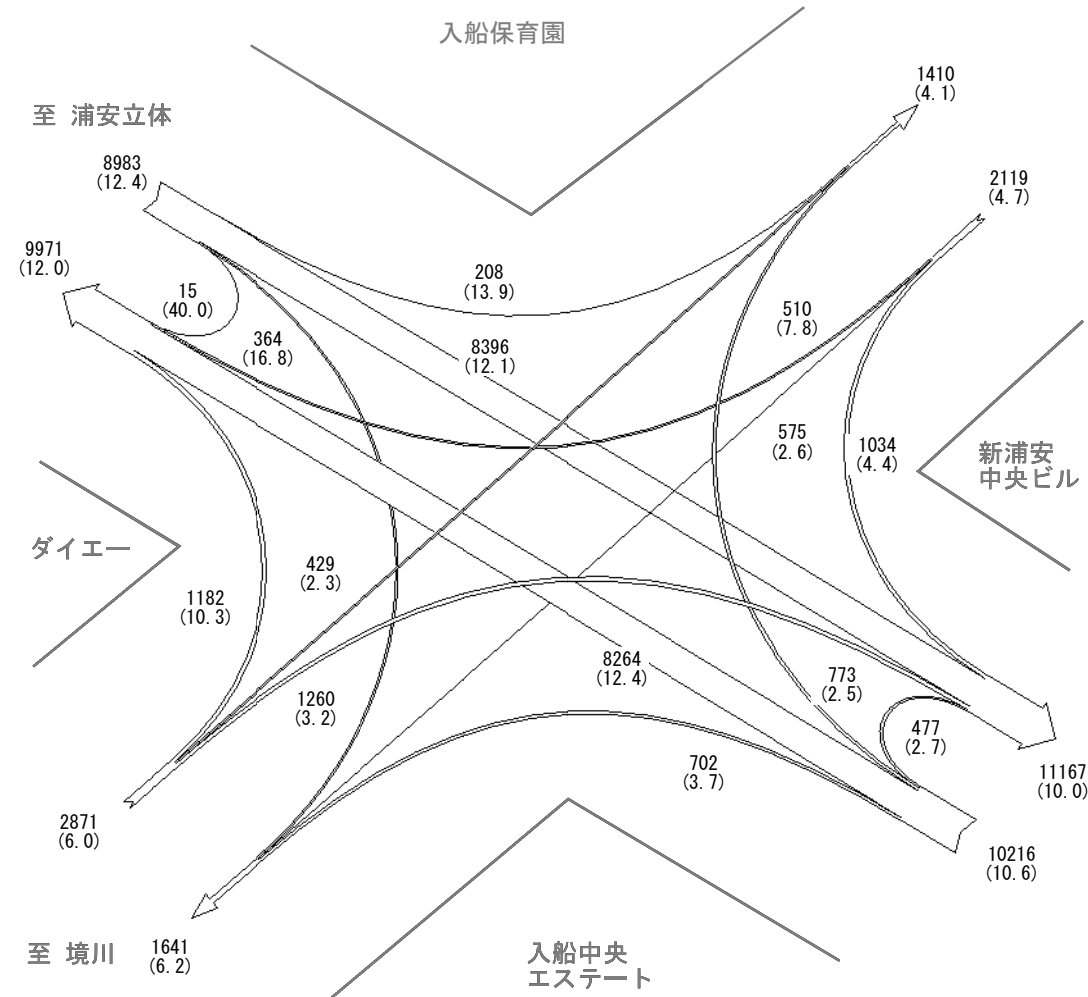

台 / 12 時間
 凡例
 1,000 2,000 5,000
 () 内は大型車混入率

調査地点 : No. 23 入船中央交差点

○ピーク時間計 (16:00 ~ 17:00)

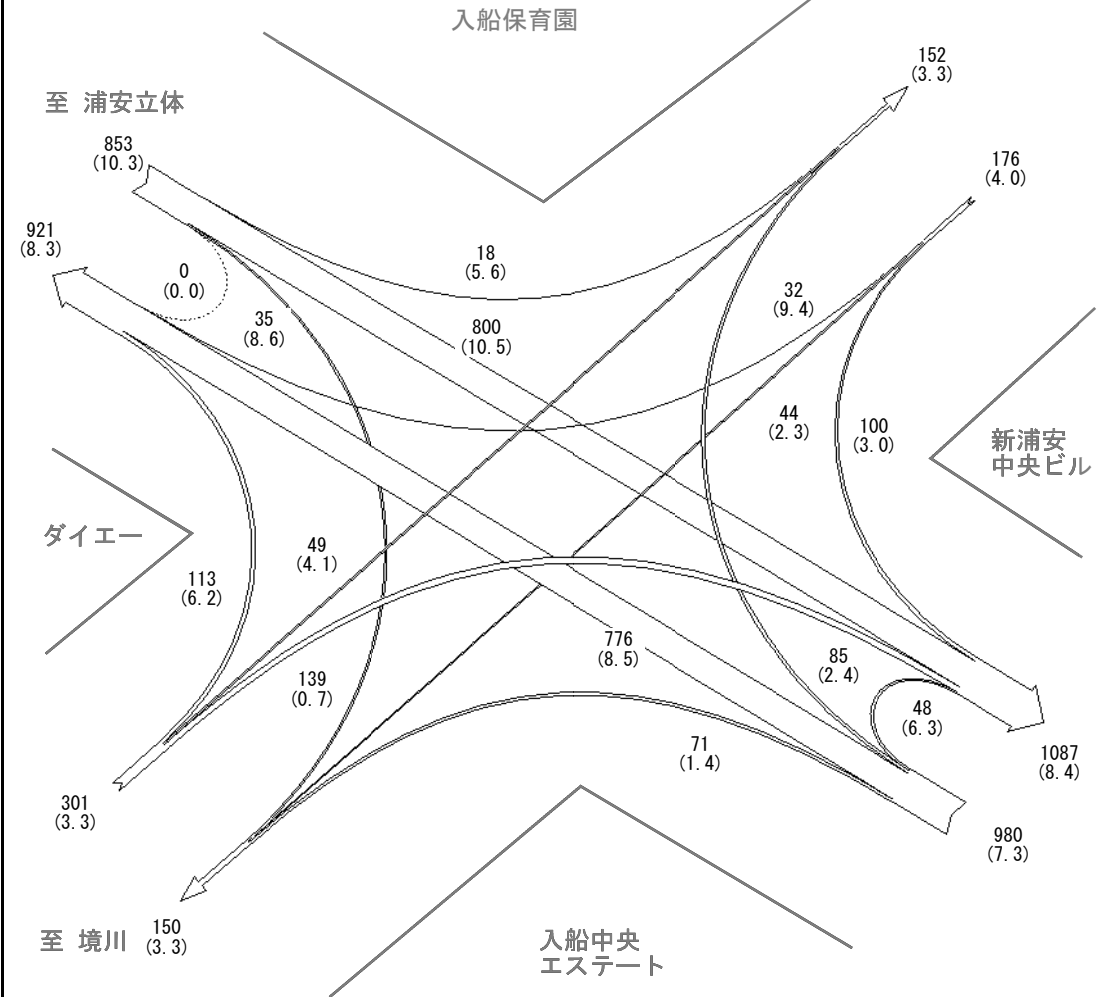

台 / 時間
 凡例
 100 200 500
 () 内は大型車混入率

調査年月日 : 平成 25 年 6 月 8 日 (土)

○12時間計 (7:00 ~ 19:00)

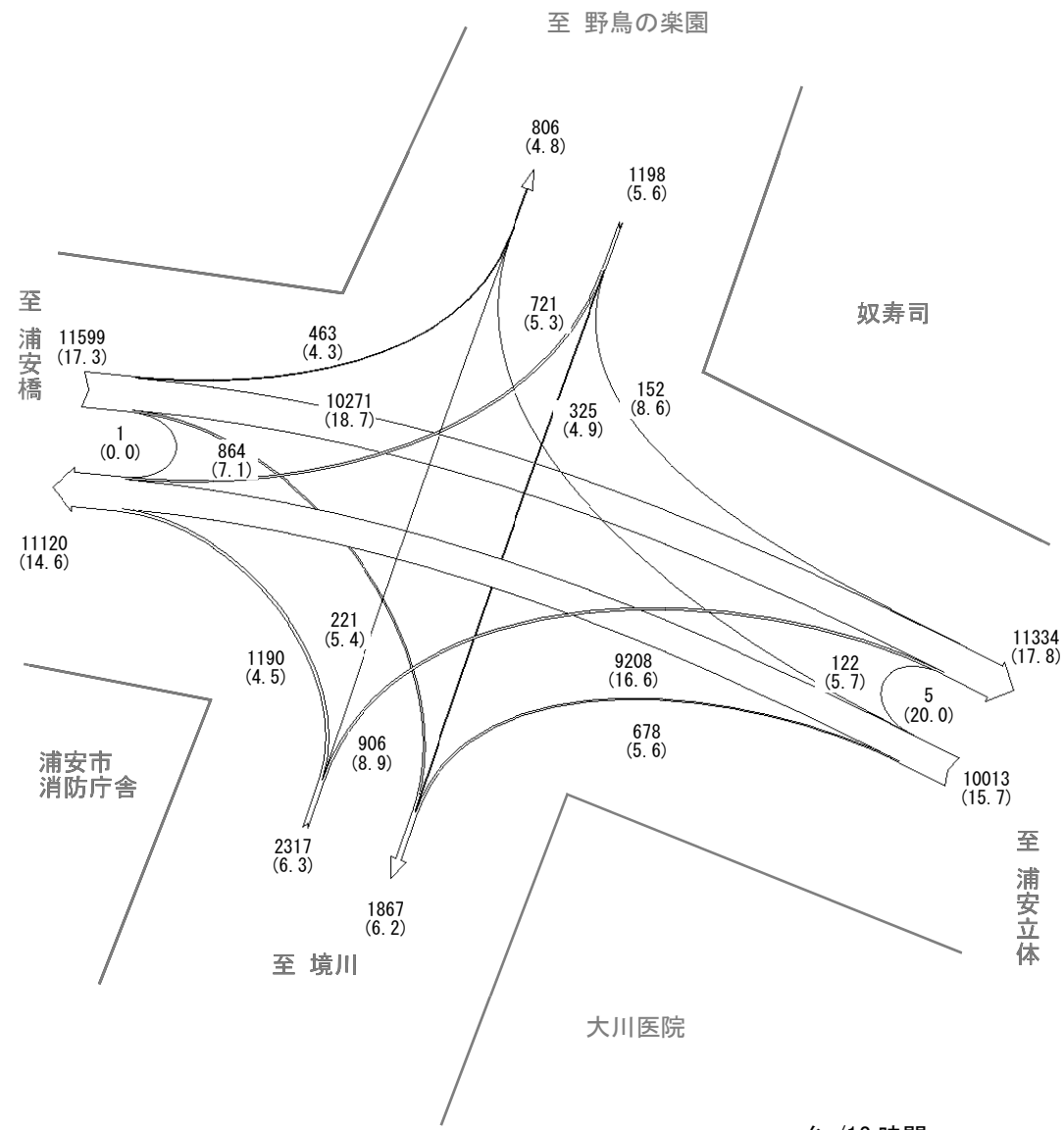

○ピーク時間計 (16:00 ~ 17:00)

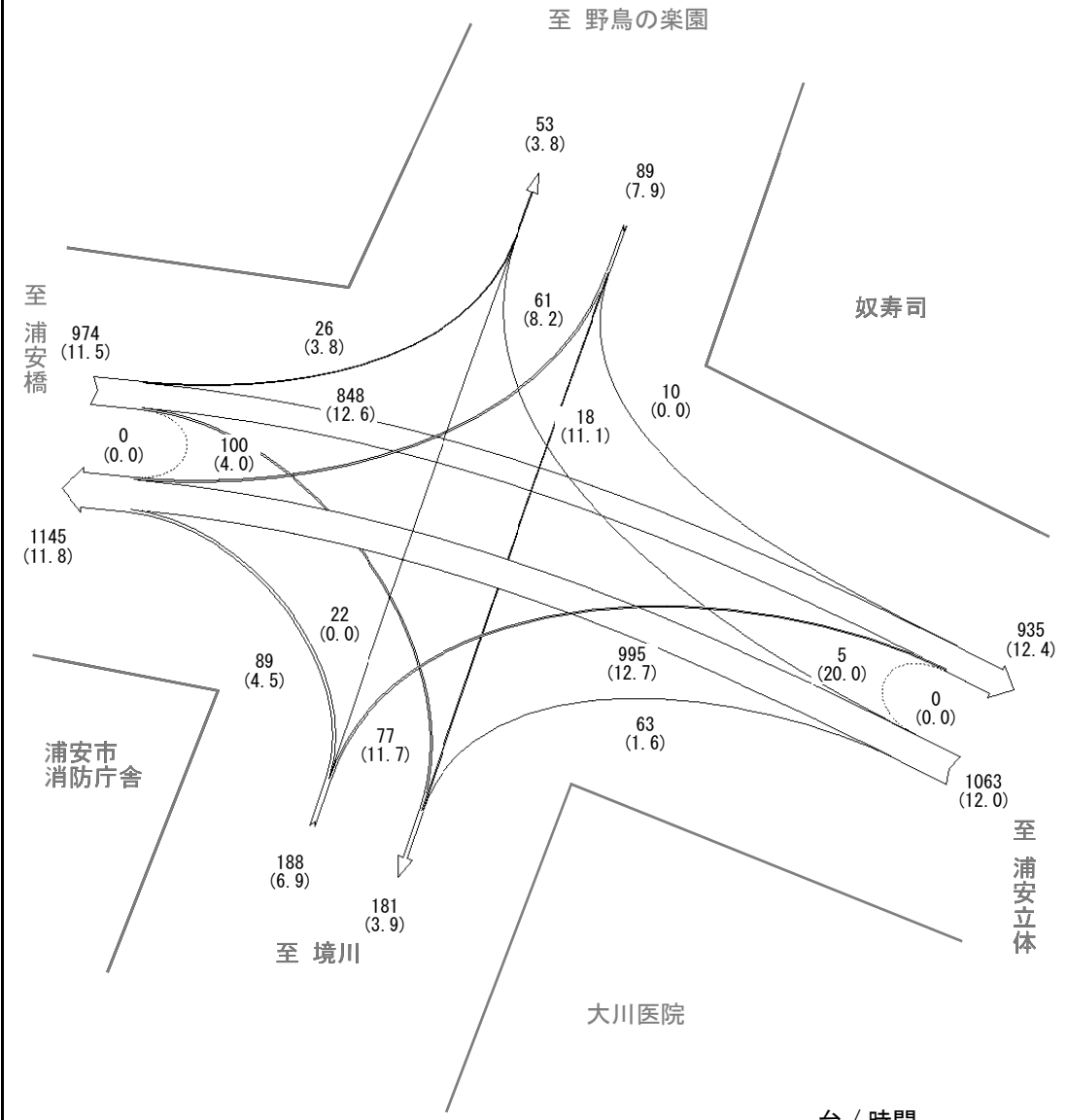

調査地点 : No. 24 浦安消防本部前交差点

調査年月日 : 平成 25 年 6 月 8 日 (土)

○12時間計 (7:00 ~ 19:00)

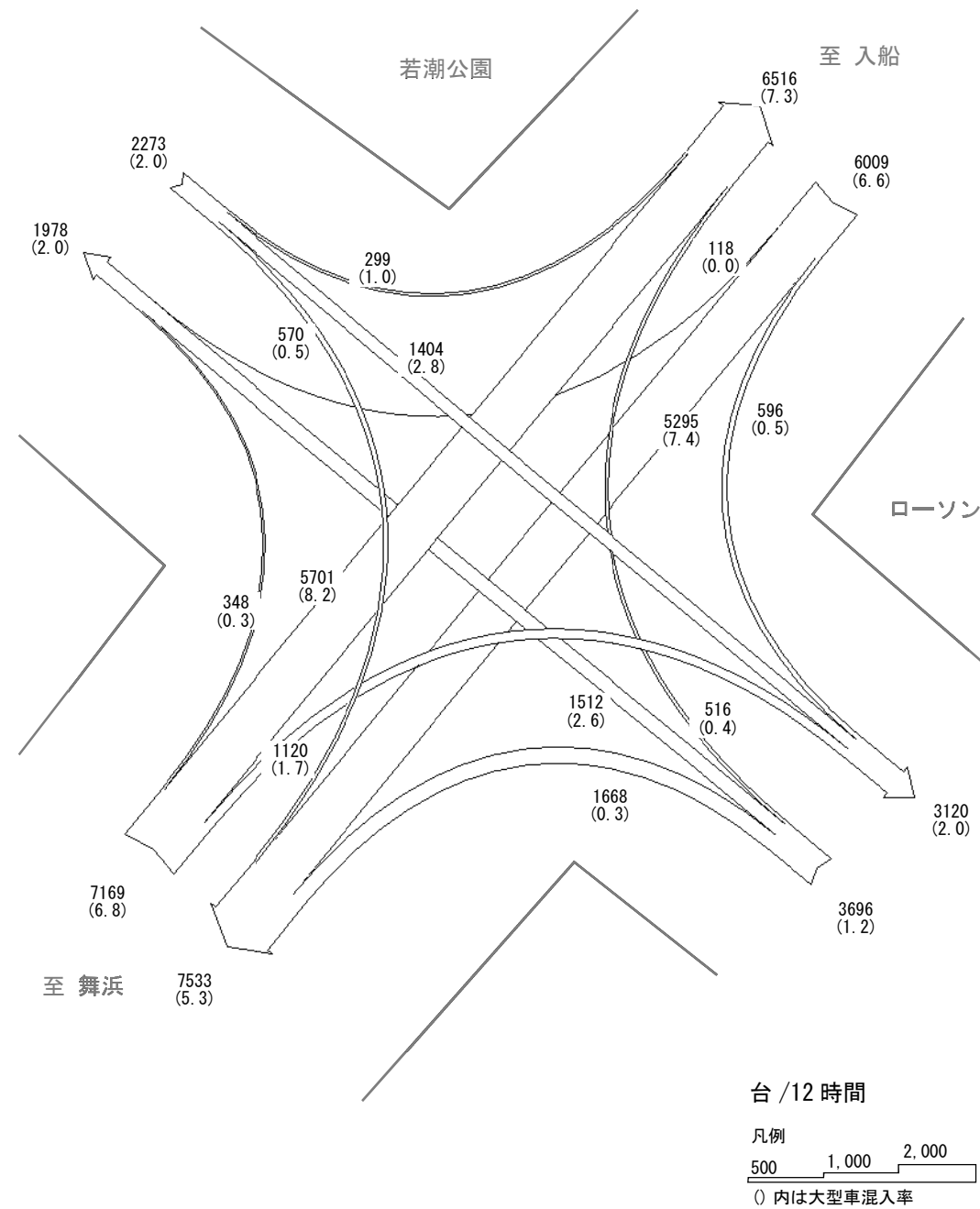

○ピーク時間計 (16:00 ~ 17:00)

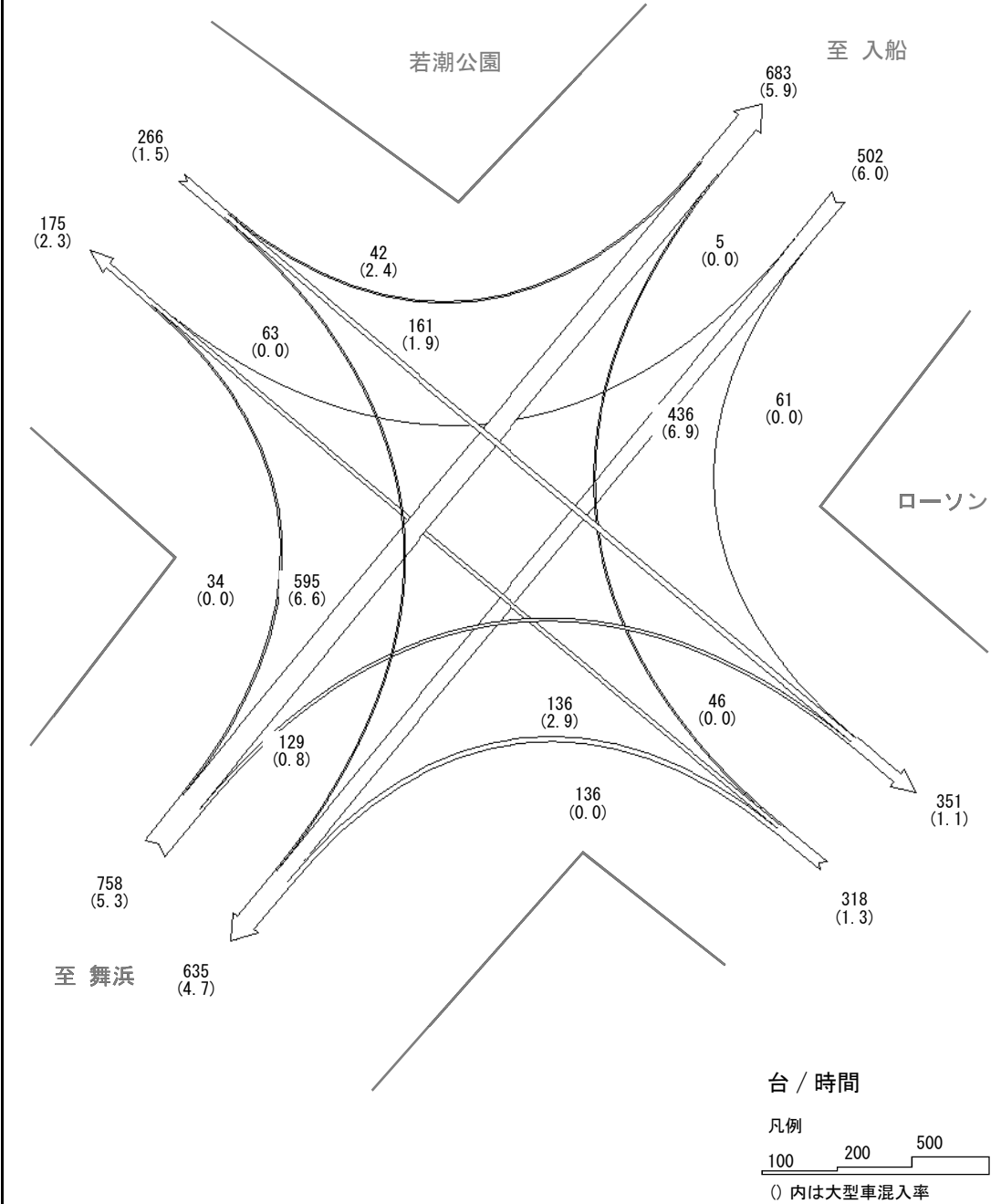

調査地点 : No. 25 今川橋東詰交差点

調査年月日 : 平成 25 年 6 月 8 日 (土)

○12時間計 (7:00 ~ 19:00)

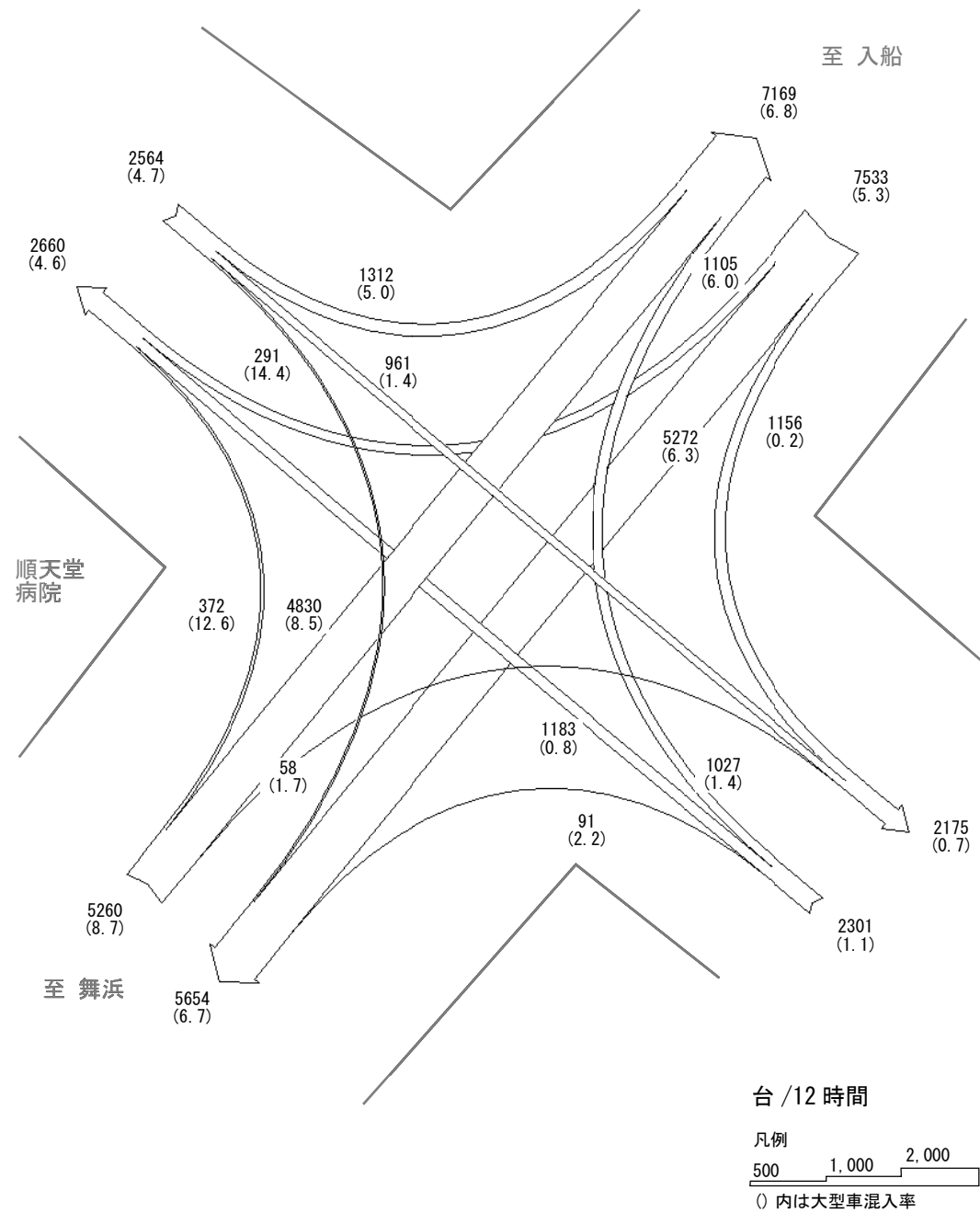

調査地点 : No. 26 今川橋西詰交差点

○ピーク時間計 (16:00 ~ 17:00)

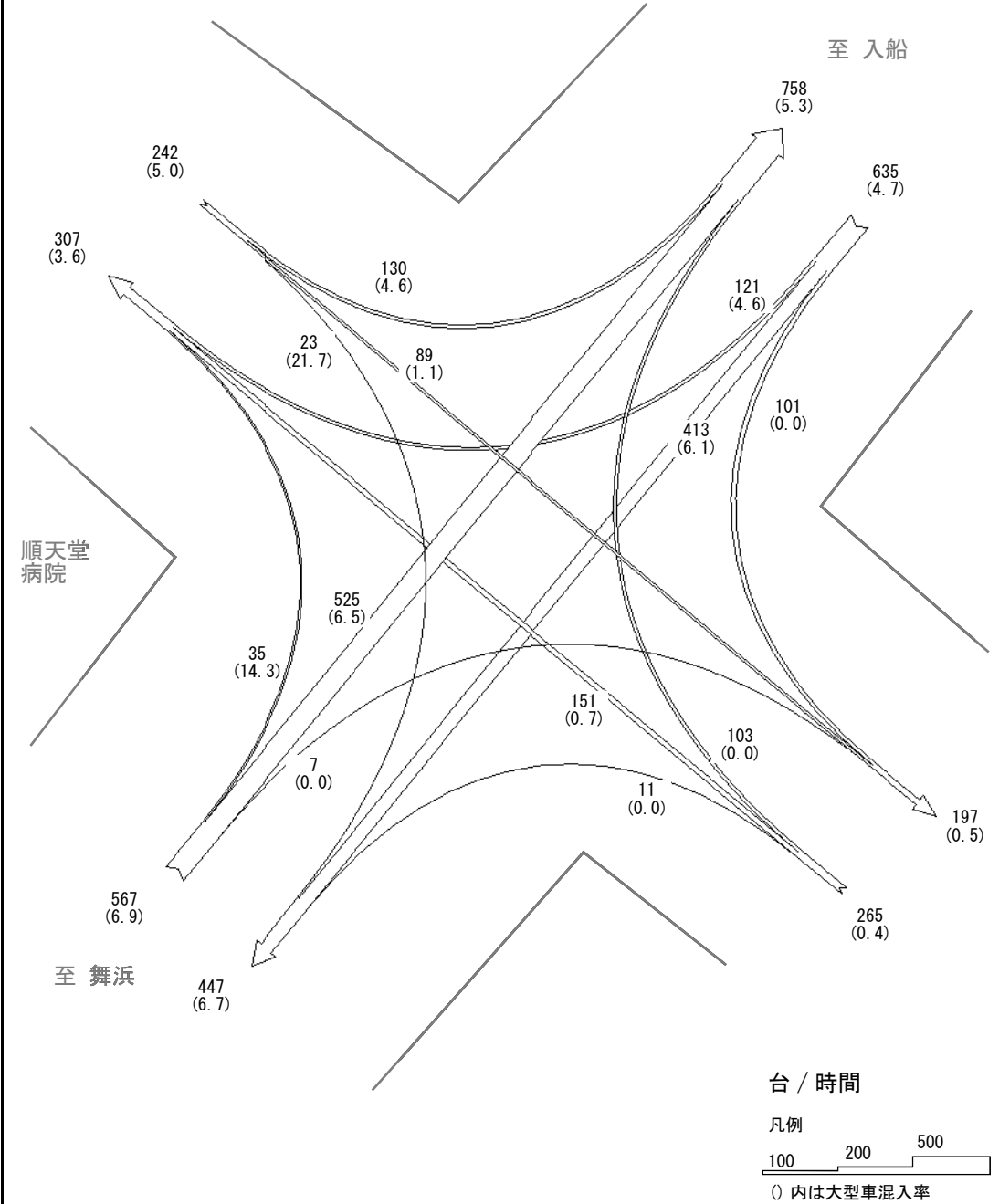

調査年月日 : 平成 25 年 6 月 8 日 (土)

○12時間計 (7:00 ~ 19:00)

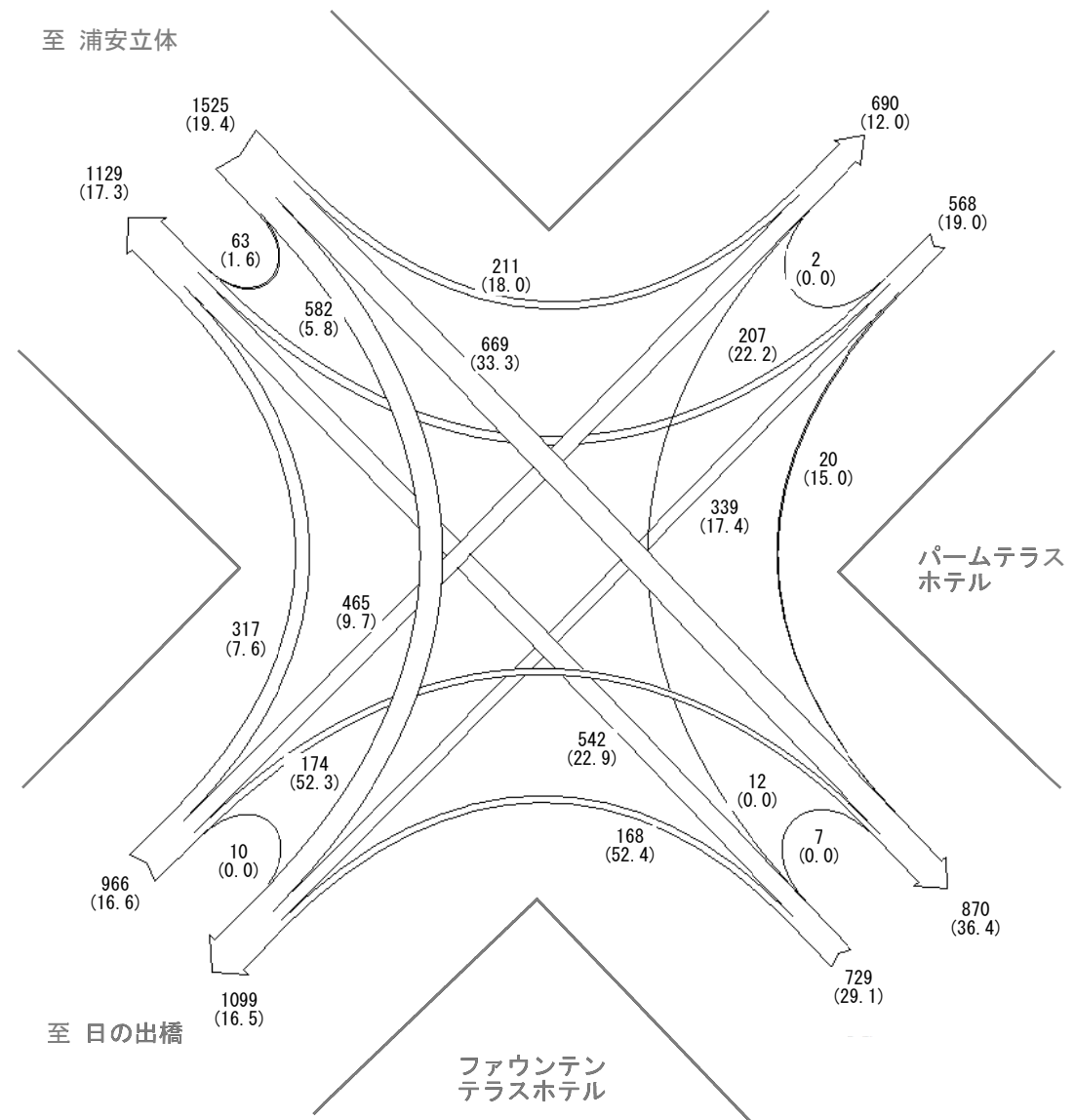

台 / 12 時間
凡例
100 200 500
() 内は大型車混入率

調査地点 : No. 27 P&F ホテル前交差点

○ピーク時間計 (10:00 ~ 11:00)

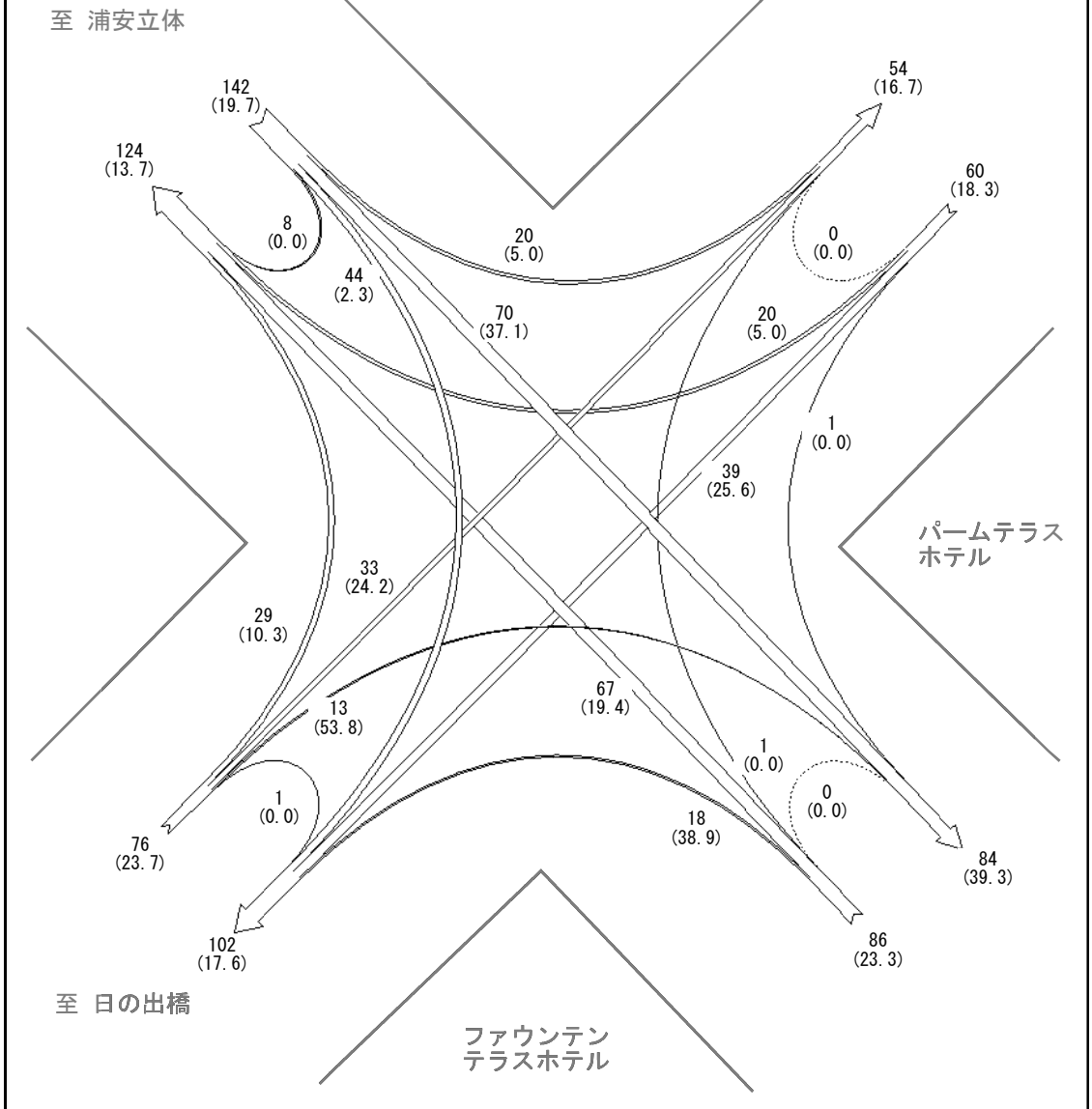

台 / 時間
凡例
20 50 100
() 内は大型車混入率

調査年月日 : 平成 25 年 6 月 8 日 (土)

○12時間計 (7:00 ~ 19:00)

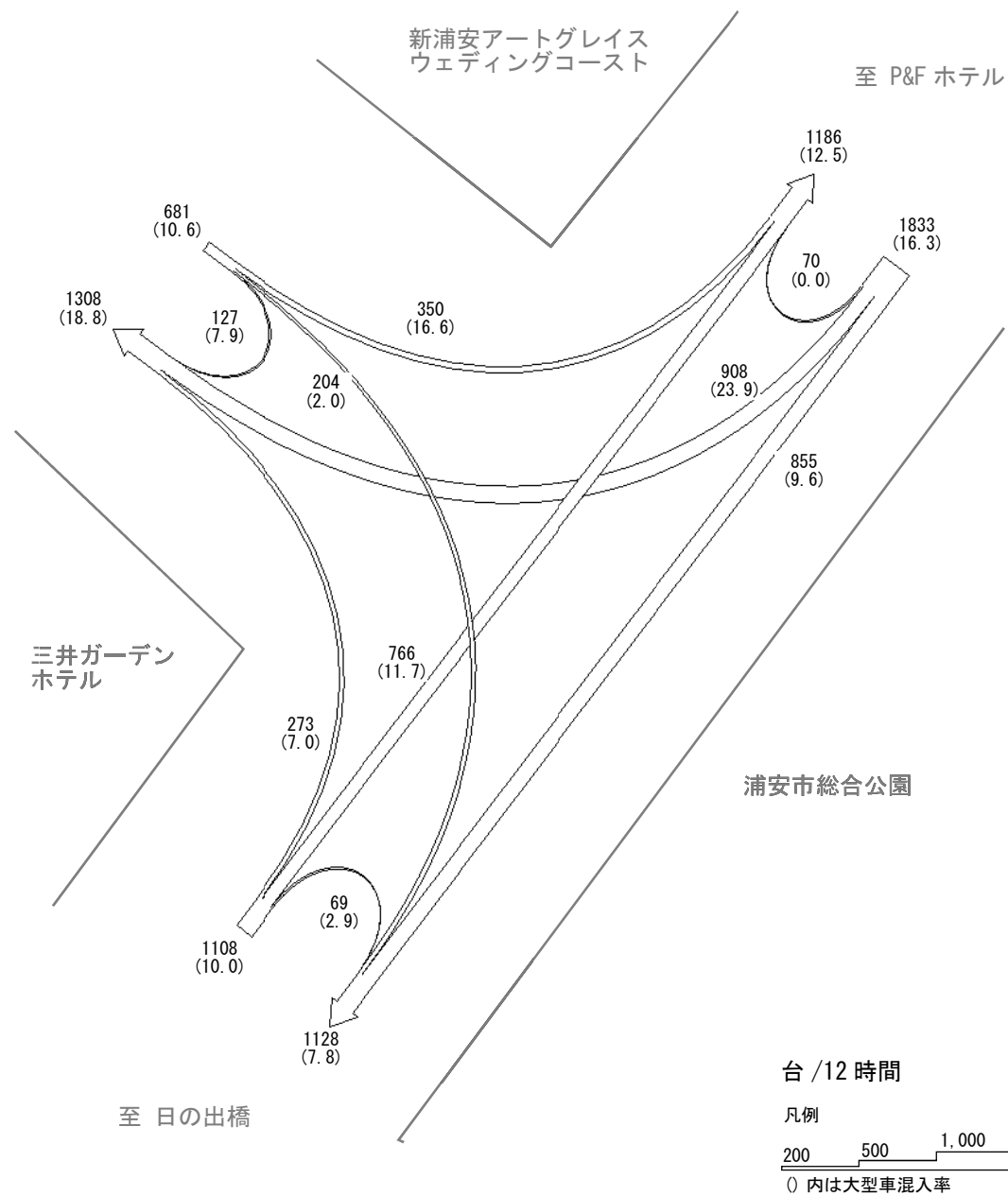

○ピーク時間計 (16:00 ~ 17:00)

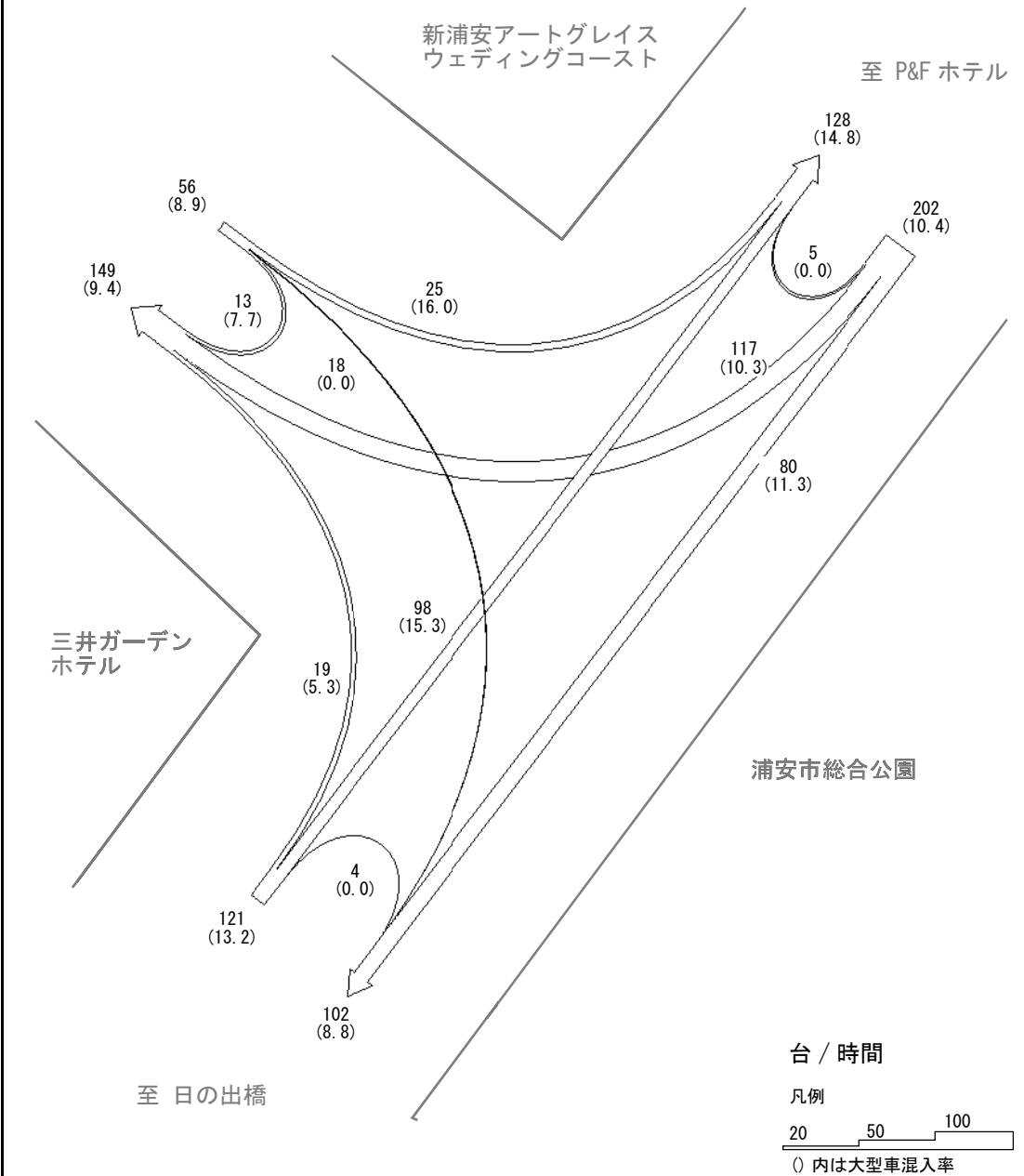

調査地点 : No. 28 日の出橋東詰交差点

調査年月日 : 平成 25 年 6 月 8 日 (土)

○12時間計 (7:00 ~ 19:00)

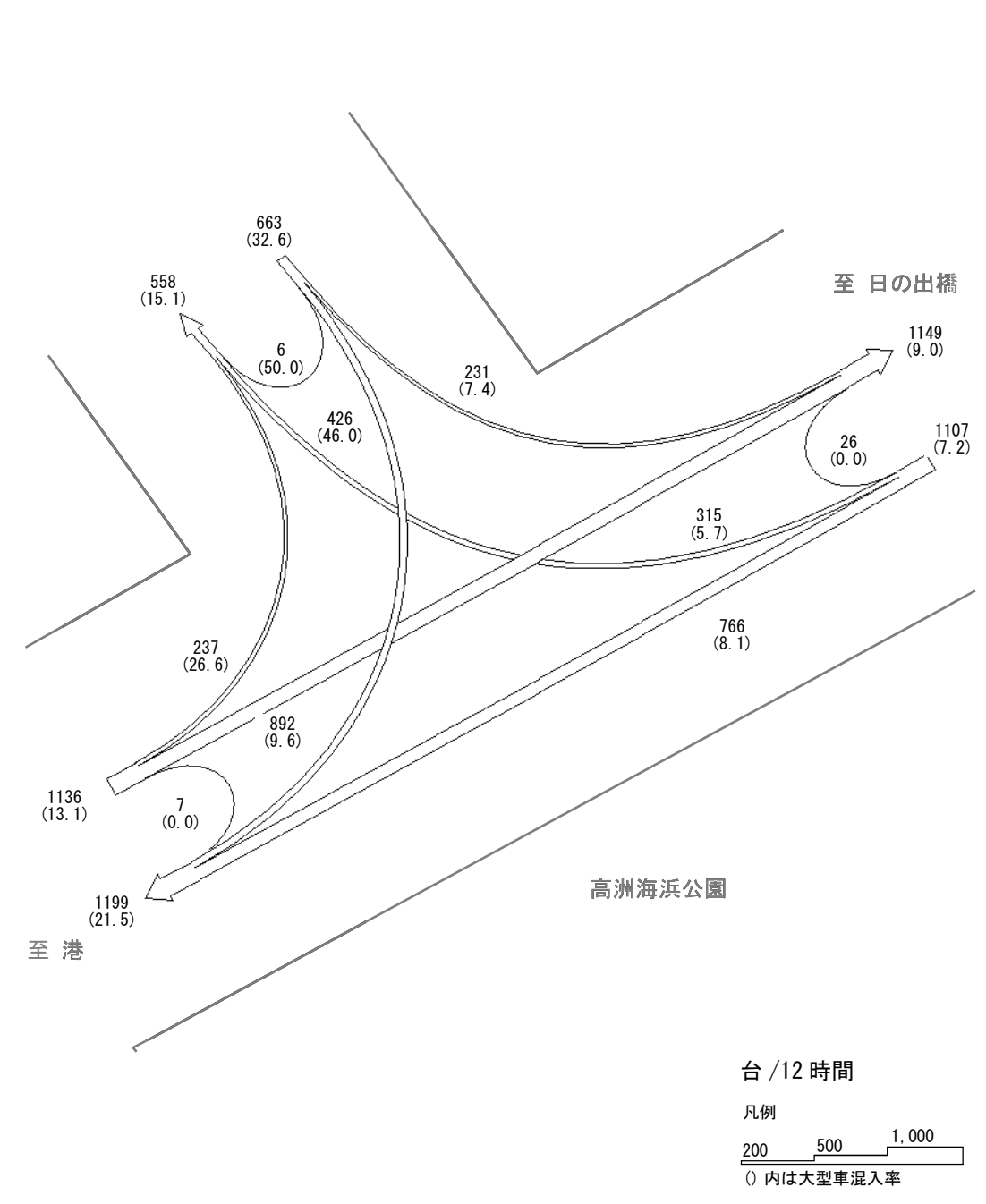

調査地点 : No. 29 日の出橋西詰交差点

○ピーク時間計 (16:00 ~ 17:00)

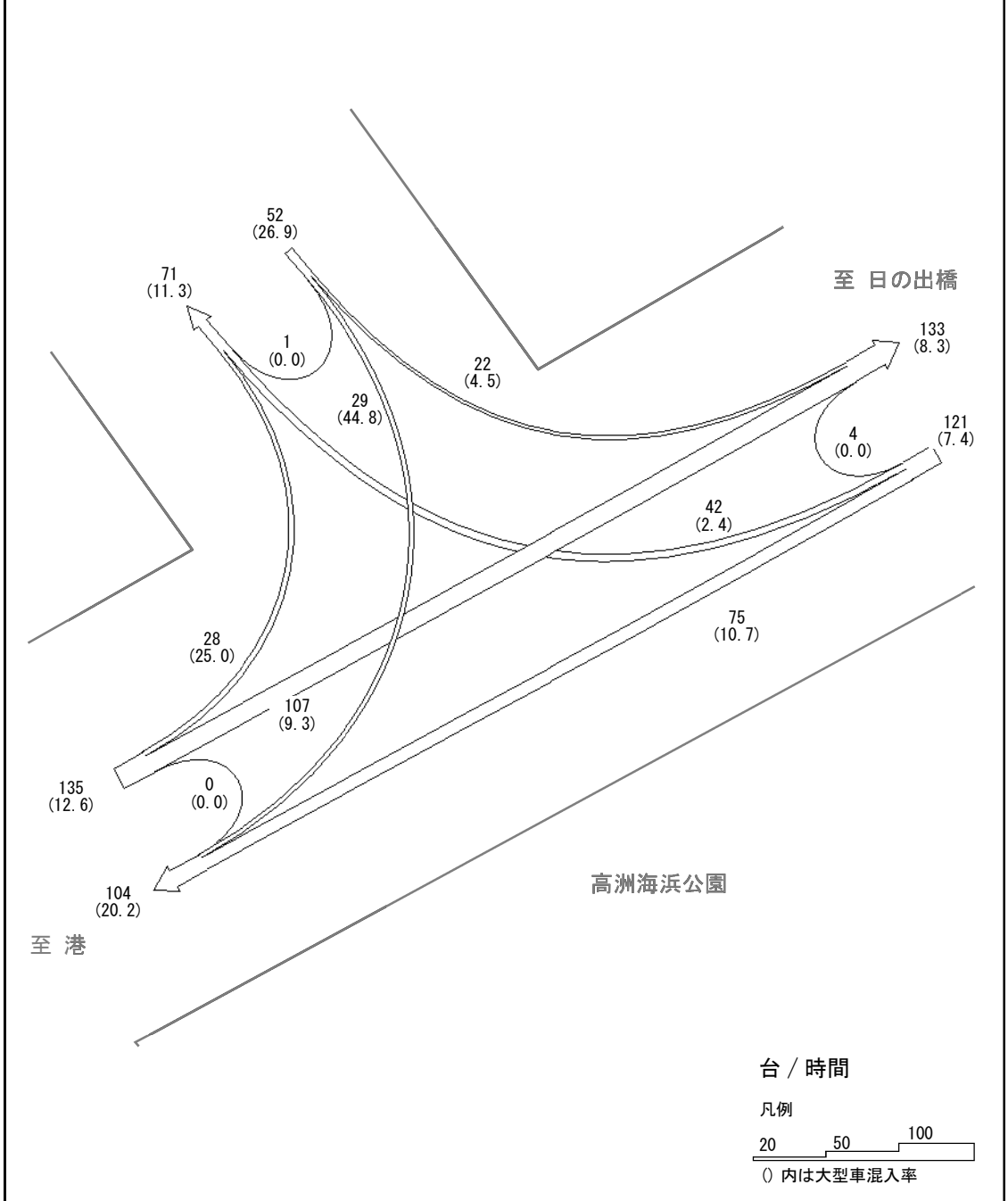

調査年月日 : 平成 25 年 6 月 8 日 (土)

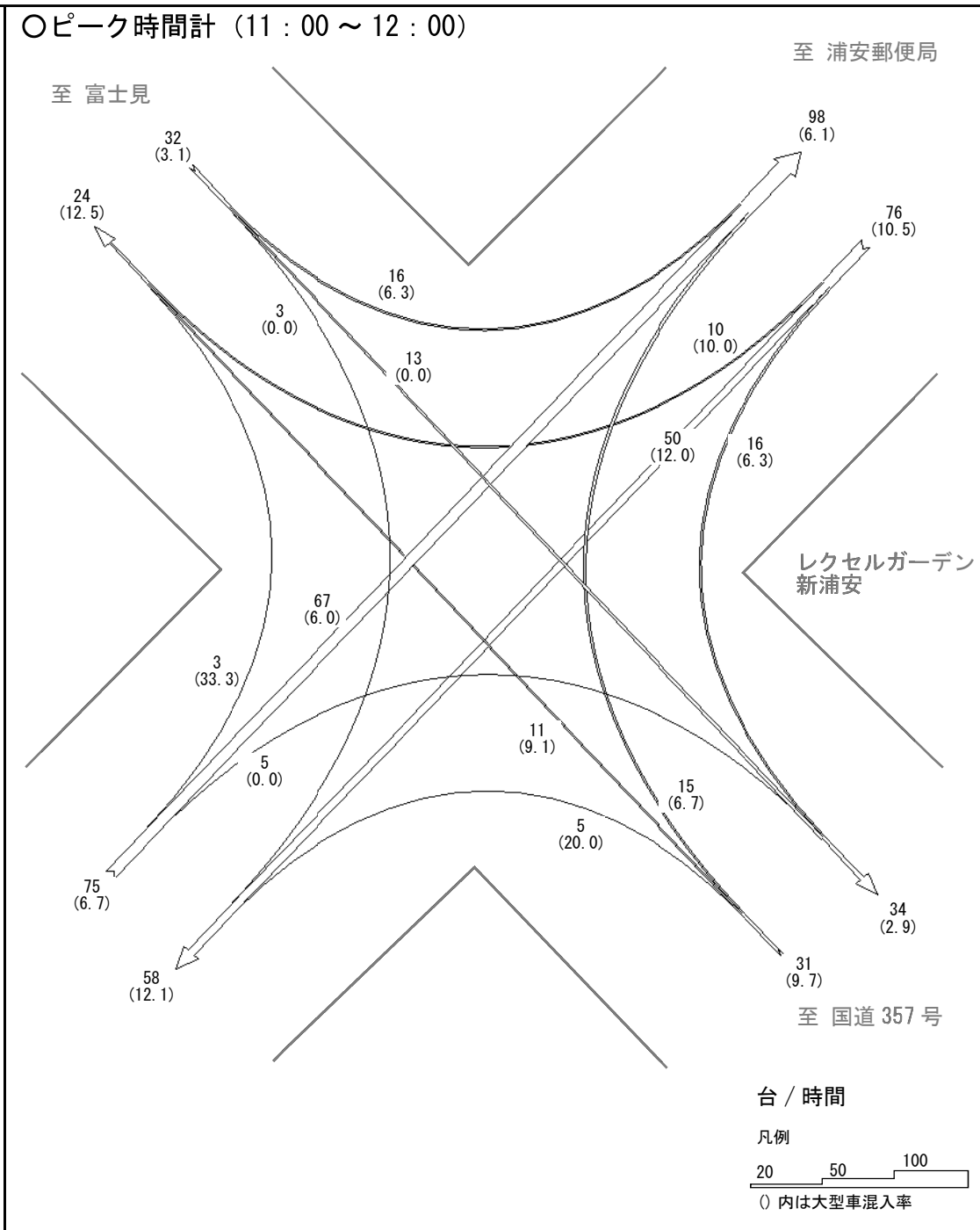
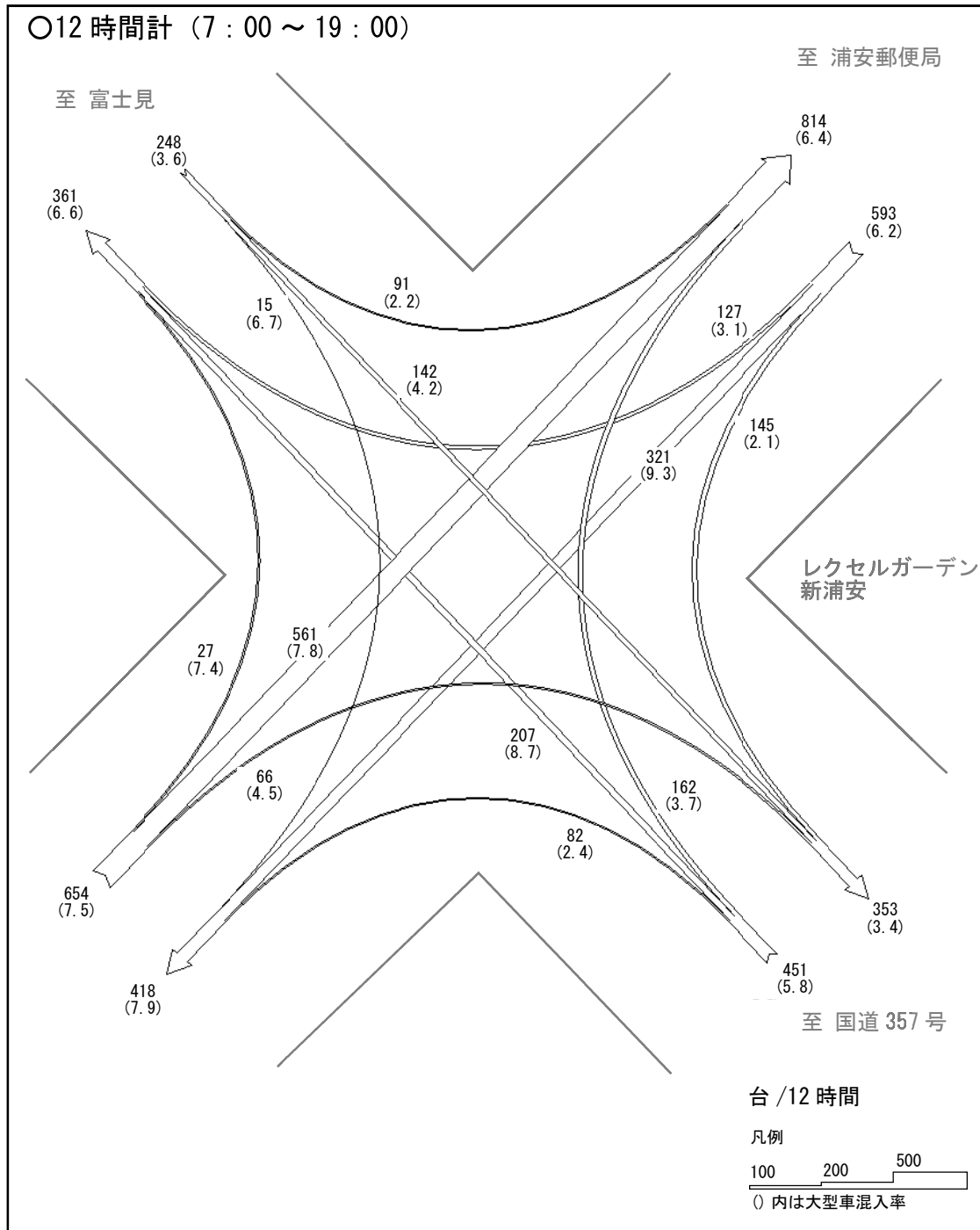

調査地点 : No. 30 東野地区内交差点

調査年月日 : 平成 25 年 6 月 8 日 (土)

○12時間計 (7:00 ~ 19:00)

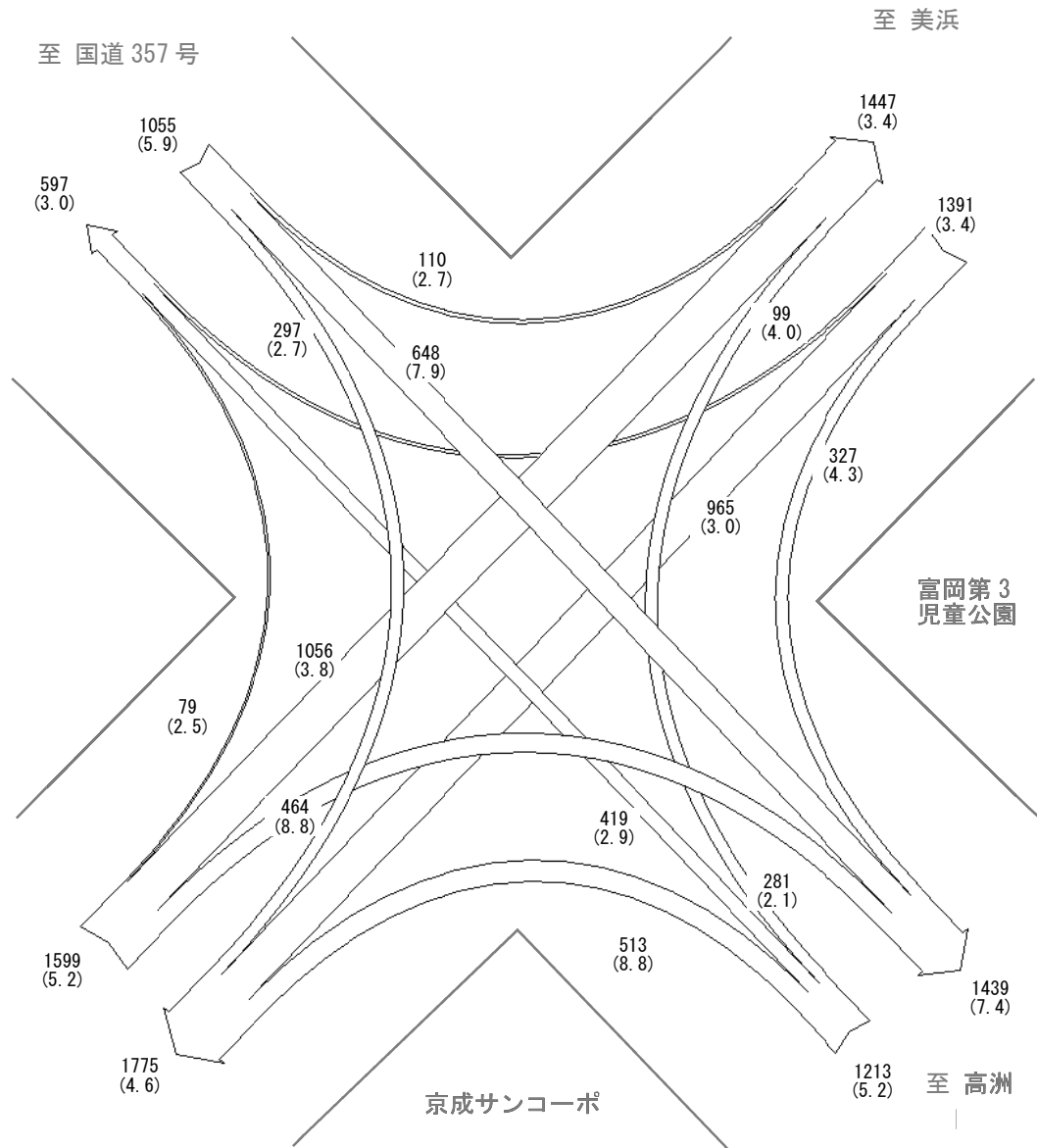

台 / 12 時間

凡例

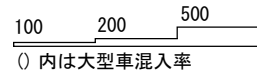

○ピーク時間計 (16:00 ~ 17:00)

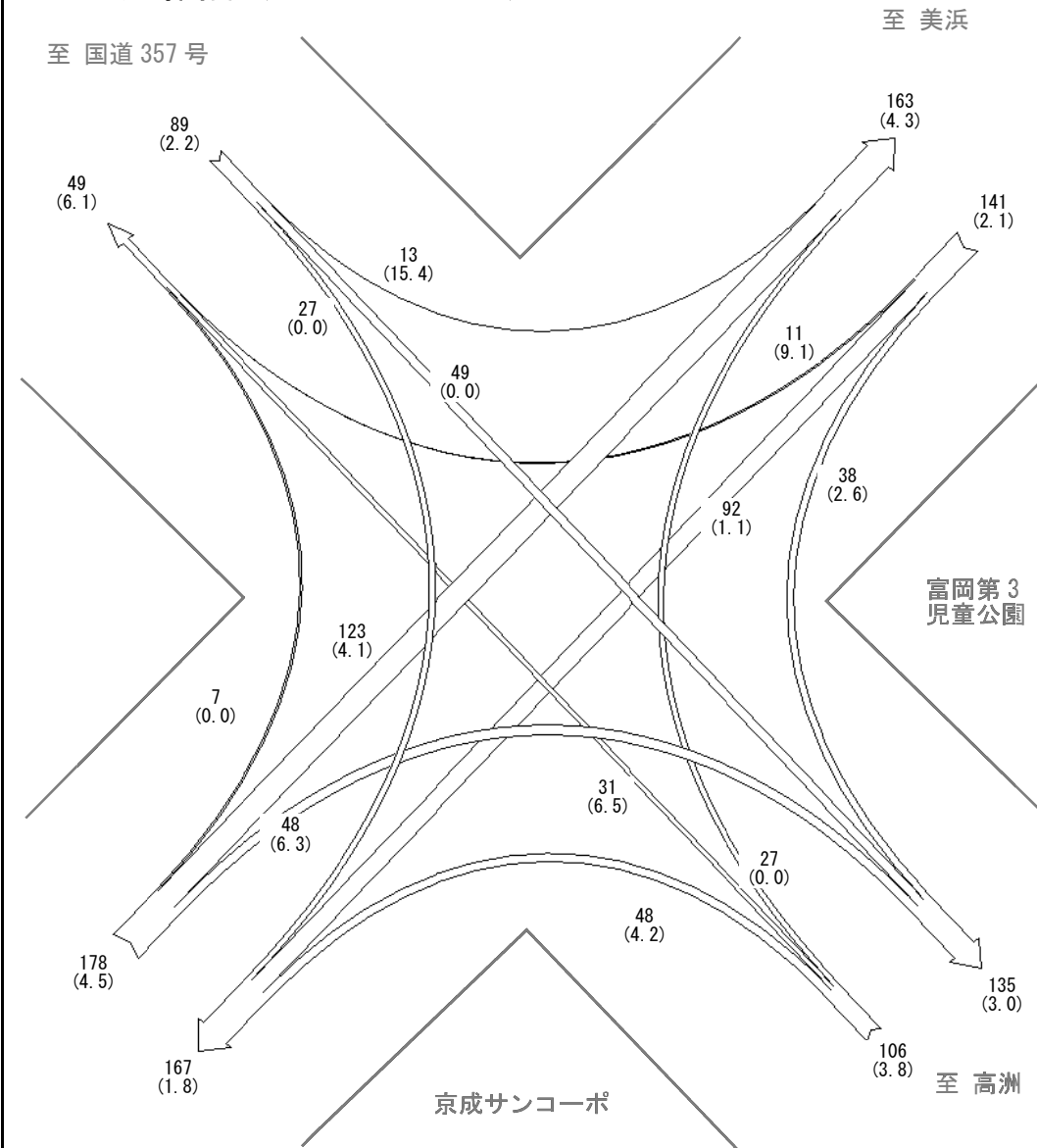

台 / 時間

凡例

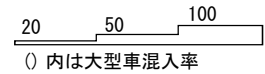

調査地点 : No. 31 富岡地区内交差点

調査年月日 : 平成 25 年 6 月 8 日 (土)